

-  エアバッグ
-  ガス・ジェネレータ
-  シートベルトプリテンショナー
-  SRSコントロールユニット
-  アクティブ歩行者保護システム
-  ガスプレッシャスプリング/プリロードスプリング
-  低電圧バッテリー
-  ディーゼル燃料タンク

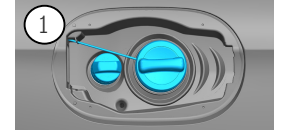

1. 識別／確認



②
4MATIC

③
GLC 220d

2. 固定化／安定化／持ち上げ

パーキングブレーキ

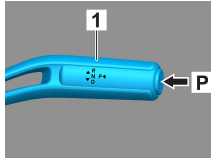
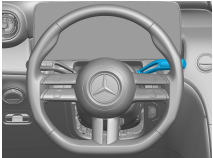

検出ブレーキ

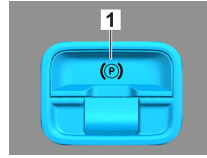
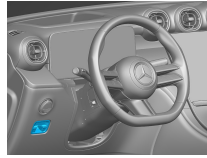

セレクトレバー(1)のスイッチPを押します。パーキングブレーキは自動的に有効になります。

電動検出ブレーキ (1)

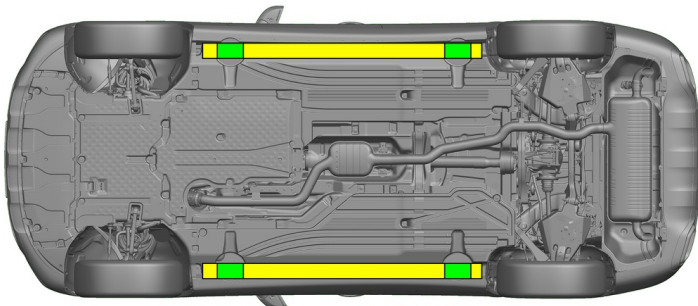

適切な持ち上げ点

サイドの適切な安定点



救出時にシルやアンダーフロアのさらなる変形（例えば油圧装置によるサポート）を避けてください。

3. 直接的なハザードの無効化／安全規制

イグニッションをオフにする：

1. サービスブレーキをかけずにSTART-STOPボタンを押します。
2. 自動車の車両キーは、5m以上離れた場所に保管します。

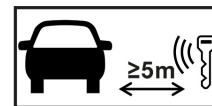

エンジン音がしないことは、車両のスイッチが切れていることを意味するわけではありません。



車両が運行停止になるまでの間、再スタートが可能です。



48Vバッテリーの接続を外す

1. エンジンコンパートメント内の48Vバッテリーのカバーを外します。
2. ねじ接続部で48ボルトバッテリーのマイナスケーブルを緩め、偶発的な接触から保護します。



12Vバッテリーの接続を外す

1. ラゲッジコンパートメント内の12Vバッテリーのカバーを外します。
2. ねじ接続部で12ボルトバッテリーのマイナスケーブルを緩め、偶発的な接触から保護します。



パッシブ安全システム（エアバッグやシートベルトテンショナー）は無効です。



4. 乗員へのアクセス

乗員を解放するときは、1ページの情報に従って乗員保護装置のコンポーネント（特に着火式エレメント）を考慮する必要があります。

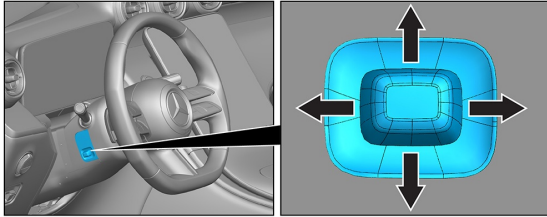

ステアリングホイール調節

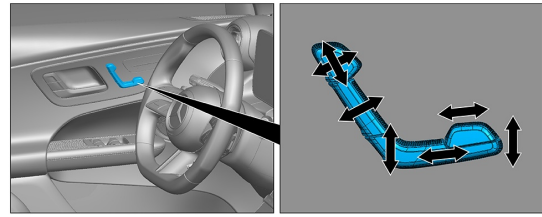

シート調節（電動）

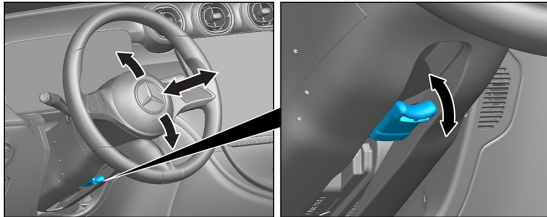

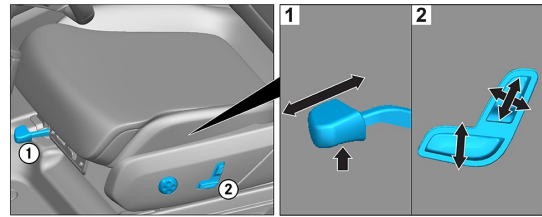

ステアリングホイール調節



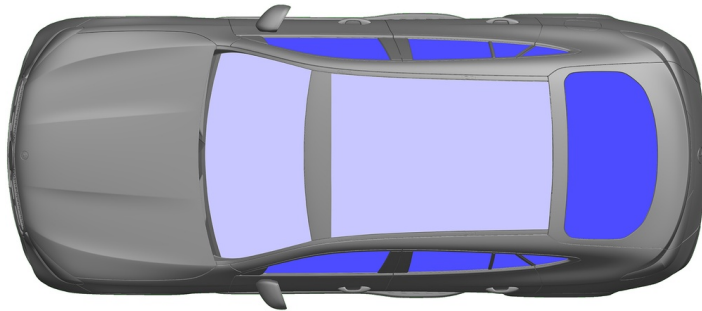













シート調節（電動）



 VSG : 合わせ安全ガラス

 ESG : 一重安全ガラス

5. 蓄積されたエネルギー／液体／ガス／固体

	     	12V/48V
	 	62L
	  	630±10g

6. 火災の場合



車両火災の消火には、大量の水(H₂O)を使用してください。

7. 水没の場合

車体に電圧がかかる危険はありません。車両の引き上げ後：

1. 内部の水を抜きます。
2. 12V/48V電源の停止を開始します（3章参照）。



8. 牽引／移動／保管

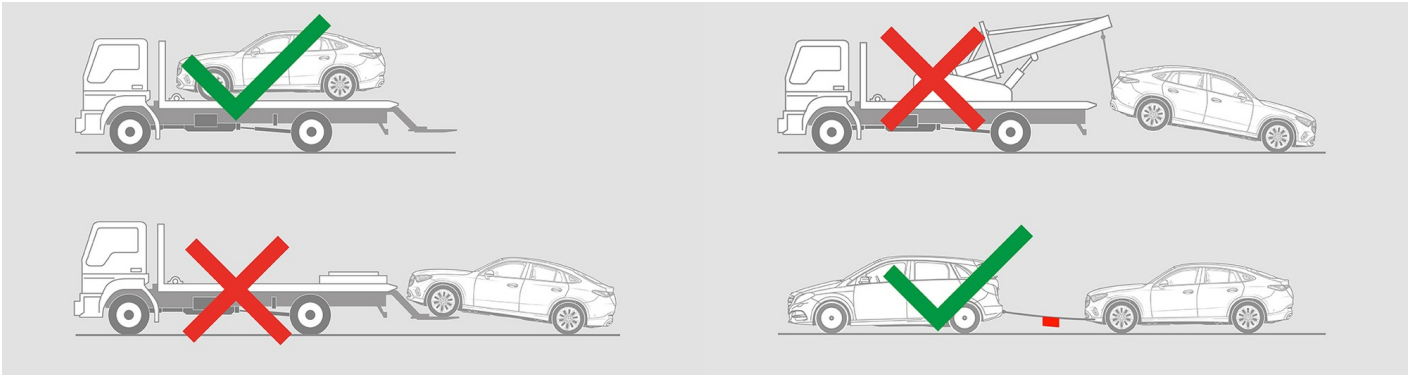

9. 重要な追加情報

「[乗用車牽引サービスの手引き](#)」を参考にしてください。

注意: 詳しくは、[レスキューガイドライン](#)をご覧ください。

10. 使用したピクトグラムの説明

- 流体グループ2を燃料とする自動車
- 注意
- 可燃物
- 健康有害性
- 腐食性物質
- 急性毒性
- 爆発物
- 水で消火
- 泡消火器（高発泡）で消火
- 泡消火器（低発泡）で消火
- ボンネット
- トランク
- スマートキーを取り外す
- 空調構成部品
- 低温注意