

- 
 エアバッグ
- 
 ガス・ジェネレータ
- 
 シートベルトプリテンショナー
- 
 SRSコントロールユニット
- 
 ガスプレッシャスプリング/プリロードスプリング
- 
 低電圧バッテリー
- 
 ガソリン燃料タンク

注意: 詳しくは、[レスキューガイドライン](#)をご覧ください。

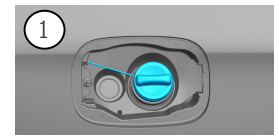

1. 識別／確認



2. 固定化／安定化／持ち上げ

パーキングブレーキ

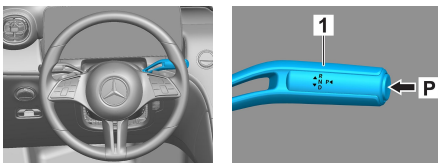

検出ブレーキ

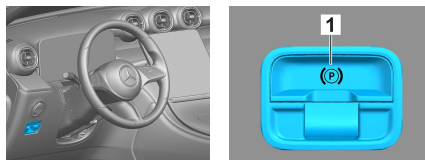

セレクタレバー(1)のスイッチPを押します。パーキングブレーキは自動的に有効になります。 電動検出ブレーキ (1)

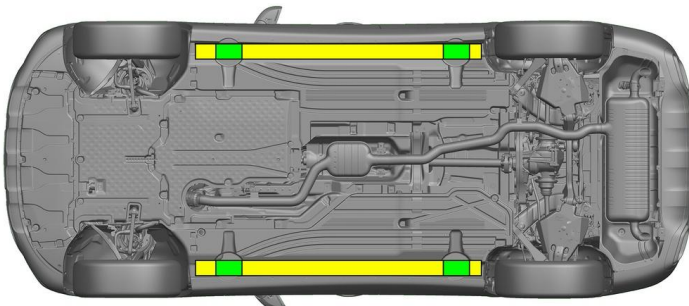

- 適切な持ち上げ点
- サイドの適切な安定点



救出時にシルやアンダーフロアのさらなる変形（例えば油圧装置によるサポート）を避けてください。

3. 直接的なハザードの無効化／安全規制

イグニッションをオフにする：

- サービスブレーキをかけずにSTART-STOPボタンを押します。
- 自動車の車両キーは、5m以上離れた場所に保管します。

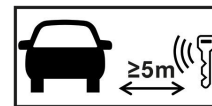

エンジン音がしないことは、車両のスイッチが切れていることを意味するわけではありません。



車両が運行停止になるまでの間、再スタートが可能です。



48Vバッテリーの接続を外す

- エンジンコンパートメント内の48Vバッテリーのカバーを外します。
- ねじ接続部で48ボルトバッテリーのマイナスケーブルを緩め、偶発的な接触から保護します。





12Vバッテリーの接続を外す



- ラゲッジコンパートメント内の12Vバッテリーのカバーを外します。
- ねじ接続部で12ボルトバッテリーのマイナスケーブルを緩め、偶発的な接触から保護します。



パッシブ安全システム（エアバッグやシートベルトテンショナー）は無効です。

4. 乗員へのアクセス

乗員を解放するときは、1ページの情報に従って乗員保護装置のコンポーネント（特に着火式エレメント）を考慮する必要があります。



ステアリングホイール調節

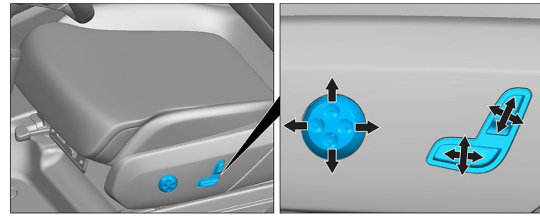

シート調節（電動）

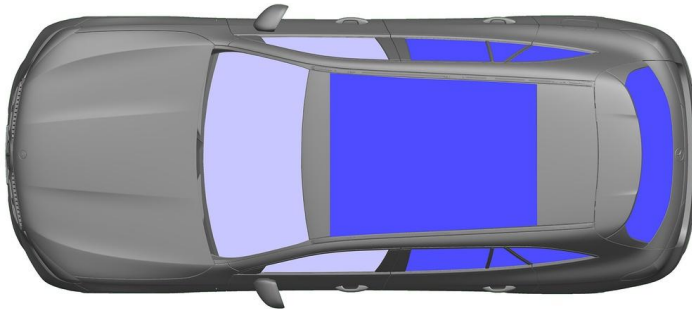

- VSG：合わせ安全ガラス
- ESG：一重安全ガラス

5. 蓄積されたエネルギー／液体／ガス／固体

		12/48V
		62L
		600±10g

6. 火災の場合



車両火災の消火には、大量の水(H₂O)を使用してください。

7. 水没の場合

車体に電圧がかかる危険はありません。車両の引き上げ後：

- 内部の水を抜きます。
- 12V/48V電源の停止を開始します（3章参照）。



8. 牽引／移動／保管

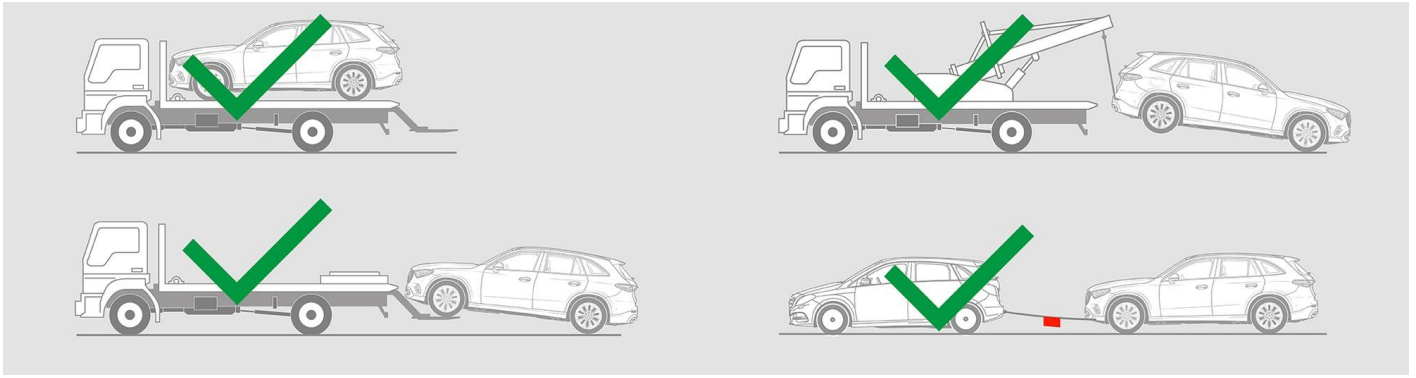

9. 重要な追加情報

[「乗用車牽引サービスの手引き」](#)を参考にしてください。

10. 使用したピクトグラムの説明

- | | | | |
|--|--|---|--|
|  電気自動車 |  注意 |  可燃物 |  健康有害性 |
|  腐食性物質 |  急性毒性 |  爆発物 |  水で消火 |
|  泡消火器（高発泡）で消火 |  泡消火器（低発泡）で消火 |  ボンネット |  トランク |
|  スマートキーを取り外す |  空調構成部品 |  低温注意 | |