

-  エアバッグ
-  ガス・ジェネレータ
-  シートベルトプリテンショナー
-  SRSコントロールユニット
-  アクティブ歩行者保護システム
-  ガスプレッシャスプリング/プリロードスプリング
-  低電圧バッテリー
-  ガソリン燃料タンク

注意: 詳しくは、[レスキューガイドライン](#)をご覧ください。

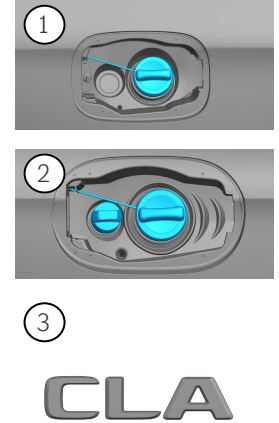

### 1. 識別／確認



CLA

### 2. 固定化／安定化／持ち上げ

#### パーキングブレーキ

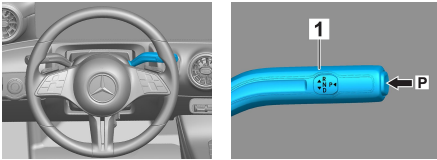

#### 検出ブレーキ



セレクトレバー(1)のスイッチPを押します。パーキングブレーキは自動的に有効になります。

電動検出ブレーキ (1)

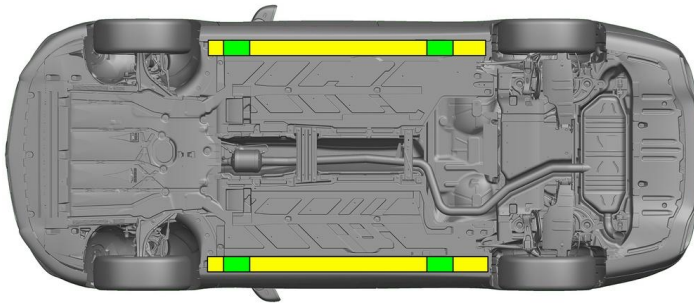

- 適切な持ち上げ点
- サイドの適切な安定点



救出時にシルやアンダーフロアのさらなる変形（例えば油圧装置によるサポート）を避けてください。

### 3. 直接的なハザードの無効化／安全規制

#### イグニッションをオフにする：

- サービスブレーキをかけずにSTART-STOPボタンを押します。
- 自動車の車両キーは、5m以上離れた場所に保管します。

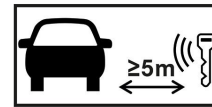

エンジン音がしないことは、車両のスイッチが切れていることを意味するわけではありません。



車両が運行停止になるまでの間、再スタートが可能です。



#### 12Vバッテリーの接続を外す

- 12Vバッテリーのカバーを外します。
- ねじ接続部で12ボルトバッテリーのマイナスケーブルを緩め、偶発的な接触から保護します。



### 48Vバッテリーの接続を外す

- ラゲッジコンパートメント内の48Vバッテリーのカバーを外します。
- ねじ接続部で48ボルトバッテリーのマイナスケーブルを緩め、偶発的な接触から保護します。



パッシブ安全システム（エアバッグやシートベルトテンショナー）は無効です。

## 4. 乗員へのアクセス

乗員を解放するときは、1ページの情報に従って乗員保護装置のコンポーネント（特に着火式エレメント）を考慮する必要があります。

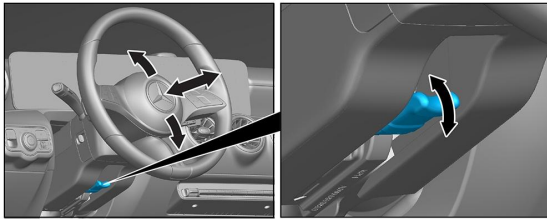

ステアリングホイール調節

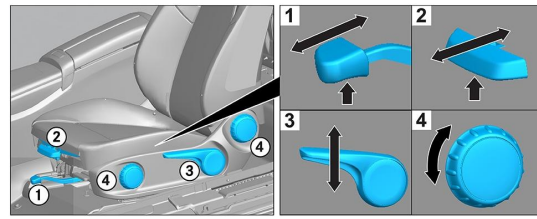

シート調節（機械）

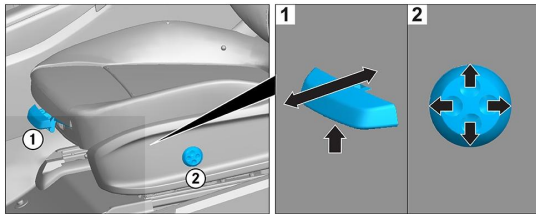

シート調節（電動）

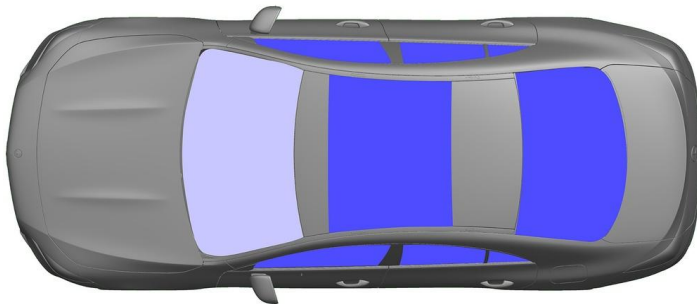

- VSG：合わせ安全ガラス
- ESG：一重安全ガラス

## 5. 蓄積されたエネルギー／液体／ガス／固体

		12V/48V
		43L
		590±10g

## 6. 火災の場合



車両火災の消火には、大量の水(H<sub>2</sub>O)を使用してください。

## 7. 水没の場合

車体に電圧がかかる危険はありません。車両の引き上げ後：

- 内部の水を抜きます。
- 12V/48V電源の停止を開始します（3章参照）。



### 8. 牽引／移動／保管

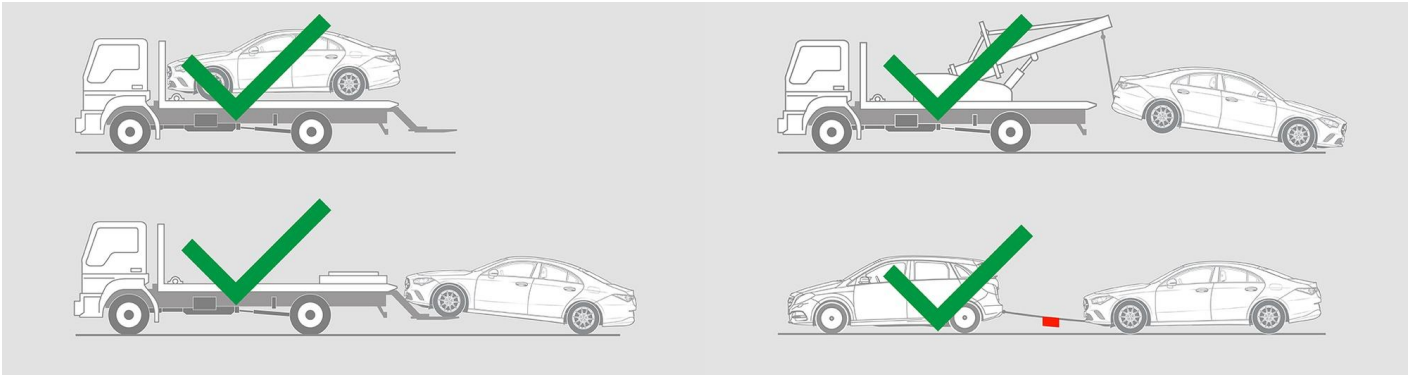

### 9. 重要な追加情報

[「乗用車牽引サービスの手引き」](#)を参考にしてください。

### 10. 使用したピクトグラムの説明

- |  |                  |  |                           |  |              |  |      |
|--|------------------|--|---------------------------|--|--------------|--|------|
|  | 流体グループ2を燃料とする自動車 |  | クラス2(ガソリン、エタノールなど)燃料使用の車両 |  | 注意           |  | 可燃物  |
|  | 健康有害性            |  | 腐食性物質                     |  | 急性毒性         |  | 爆発物  |
|  | 水で消火             |  | 泡消火器（高発泡）で消火              |  | 泡消火器（低発泡）で消火 |  | トランク |
|  | スマートキーを取り外す      |  | 空調構成部品                    |  | 低温注意         |  |      |