







48 V  
Li-ion

12V  
AGM

-  Airbag
-  Generatore di gas
-  Pretensionatore delle cinture di sicurezza
-  Scheda elettronica SRS
-  Ammortizzatore pneumatico / molla precaricata
-  Batteria a basso voltaggio
-  Diesel serbatoio del carburante

Nota: Ulteriori informazioni sono disponibili nelle nostre linee guida per il soccorso [linee guida per il soccorso](#)



### 1. Identificazione / riconoscimento



2

**G 450 d**

### 2. Immobilizzazione / stabilizzazione / sollevamento

#### Freno di parcheggio

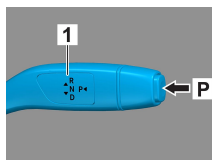
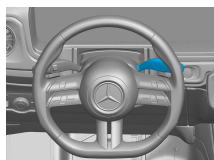

#### Freno di stazionamento

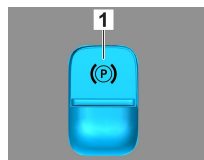
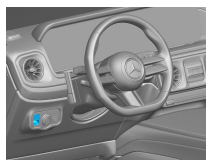

Premere il pulsante P sulla leva di selezione (1). Il freno di stazionamento elettrico (1) viene attivato automaticamente.

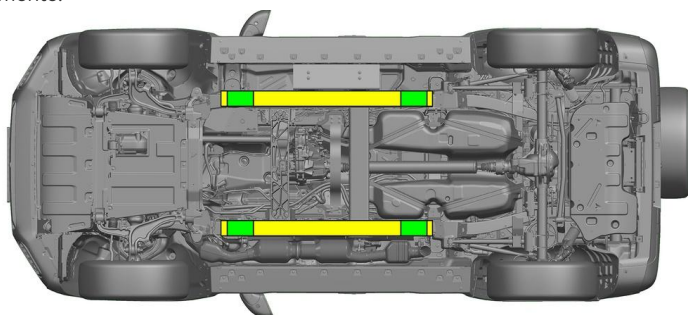

Adeguati punti di sollevamento



Adeguati punti di stabilizzazione sul lato



Evitare un'ulteriore deformazione della pedana e del sottoscocca durante il salvataggio (ad es. sollevamento con equipaggiamento idraulico).

### 3. Disattivazione dei pericoli diretti / Regolamenti di Sicurezza

#### Disinserire l'accensione:

1. Premere il tasto START-STOP senza azionare il freno di esercizio.
2. Tenere la chiave elettronica del veicolo a distanza di almeno 5 m.

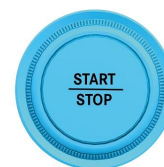
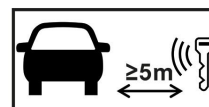

L'assenza di rumori dal motore non significa che il veicolo sia spento.



Un riavvio è possibile solo fino alla messa fuori servizio del veicolo.



#### Scollegare la batteria da 48 V



1. Smontare la piastra di fondo del bagagliaio (svitando i 4 occhielli di fissaggio), successivamente smontare diversi rivestimenti (montante C, D, linea di cintura, ecc.) e il rivestimento interno della fiancata in modo da poter accedere alla batteria da 48 volt.
2. Scollegare il cavo del negativo della batteria da 48 volt dal collegamento a vite e proteggerlo dal contatto involontario.



### Scollegare la batteria da 12 V



1. Smontare la piastra di fondo del bagagliaio (svitando i 4 occhielli di fissaggio) in modo da poter accedere alla batteria da 12 volt.
2. Scollegare il cavo del negativo della batteria da 12 volt dal collegamento a vite e proteggerlo dal contatto involontario.



I sistemi di sicurezza passivi (airbag e pretensionatori delle cinture di sicurezza) vengono disattivati.

### 4. Accesso agli occupanti

Durante il salvataggio degli occupanti tenere in considerazione le sezioni della carrozzeria costituite da montanti ad alta resistenza e i componenti dei sistemi di ritenuta (in particolare elementi pirotecnici) in base alle indicazioni riportate a pagina 1.

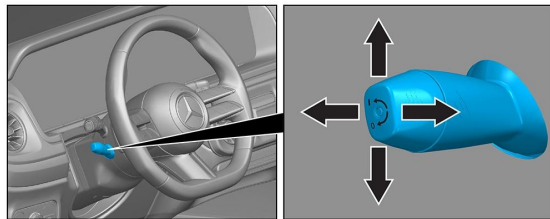

Regolazione del volante

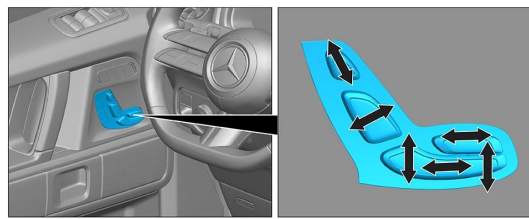

Regolazione (elettrica) del sedile



- VSG: Verbundsicherheitsglas, vetro stratificato di sicurezza
- ESG: vetro di sicurezza monostrato

### 5. Immagazzinamento energia / liquidi / gas / solidi

		12/48V
		100L
		630 ± 10g

### 6. In caso d'incendio



Per estinguere l'incendio di un veicolo utilizzare grandi quantità di acqua (H<sub>2</sub>O).

### 7. In caso di immersione

Non sussiste il pericolo di tensione sulla carrozzeria. Dopo il recupero del veicolo:

1. Fare defluire l'acqua dall'abitacolo.
2. Avviare la disattivazione della rete di bordo a 12/48 V (vedere il capitolo 3).



### 8. Traino / trasporto / stazionamento

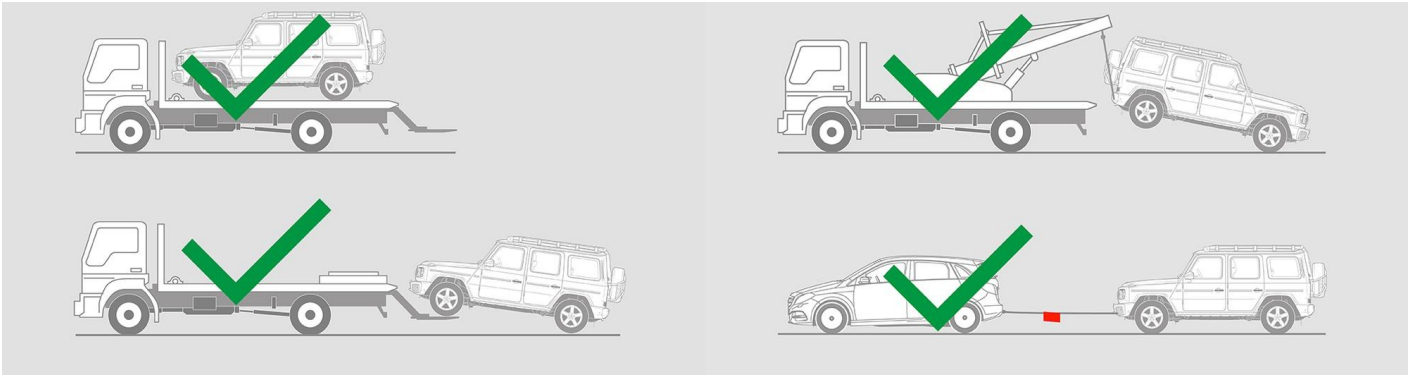

### 9. Informazioni aggiuntive importanti

Ulteriori informazioni sono riportate nelle [Linee guida per i servizi di traino Autovetture](#).

### 10. Spiegazione dei pittogrammi utilizzati

-  Veicolo con carburante del gruppo liquido 1
-  Attenzione pericolo generico
-  Infiammabile
-  Pericoloso per la salute umana
-  Corrosivi
-  Esplosivo
-  Utilizzare l'acqua per spegnere l'incendio
-  Utilizzare schiuma a secco per spegnere l'incendio
-  Utilizzare schiuma bagnata per spegnere l'incendio
-  Bagagliaio
-  Rimozione chiave intelligente
-  Componente di aria condizionata
-  Attenzione; bassa temperatura