

① Gázpalack (Camping Gaz, 2,75 kg)

- |   |                                 |   |                          |   |                         |  |                   |   |   |
|---|---------------------------------|---|--------------------------|---|-------------------------|--|-------------------|---|---|
|  | Légszák                         |  | Gázgenerátor             |  | Biztonságiöv-előfeszítő |  | SRS-vezérlőegység |  | Gáztöltésű lengéscsillapító/előfeszített rugó |
|   | Alacsonyfeszültségű akkumulátor |  | Dízel hajtóanyag-tartály |  | Gáztartály              |  |                   |   |   |

Hivatkozás: További információért kérjük, olvassa el a [mentési útmutatót](#).



## 1. Azonosítás/felismerés

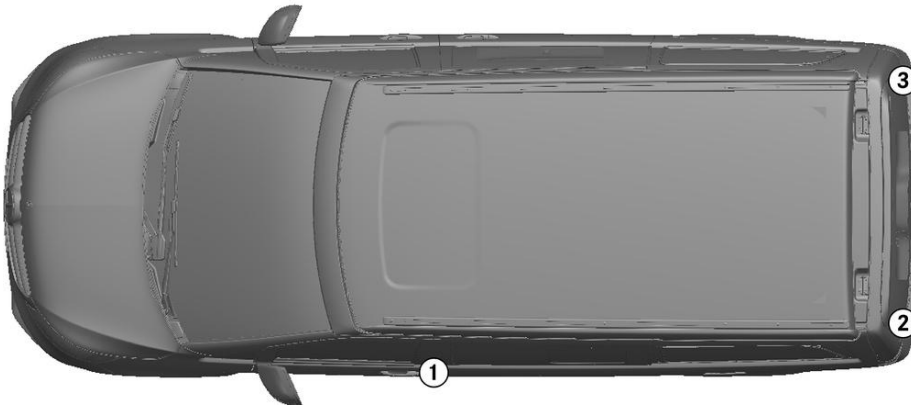

2

MARCO POLO

3

4MATIC

## 2. Jármű rögzítése / emeles

### Parkolófék

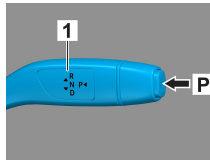

### Rögzítőfék

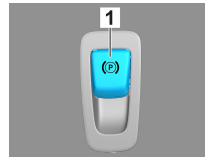

Nyomja meg a P kapcsolót (1) a váltókaron. A parkolófék automatikusan bekapcsol.

Elektromos rögzítőfék (1)

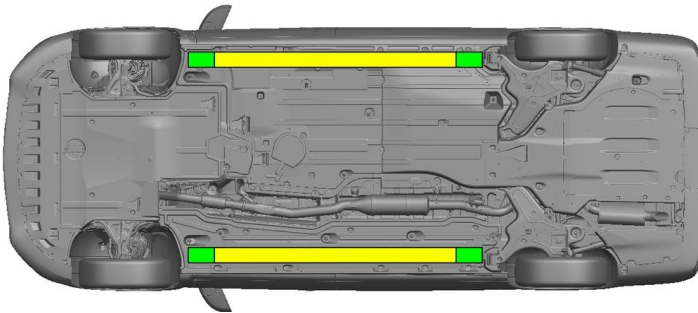

Megfelelő emelési pontok



Megfelelő stabilizálási pontok az oldalán



A mentés (pl. hidraulikus berendezéssel történő alátámasztással) során el kell kerülni a küszöbök és az alváz további deformálódását.

## 3. Közvetlenveszélyek elhárítása, biztonsági intézkedések

### Gyújtás kikapcsolása:

1. Nyomja meg a START-STOP gombot az üzemfék működtetése nélkül.
2. Tartsa az elektronikus gépjármű kulcsait legalább 5 m távolságban.



A motorhangok hiánya nem jelenti azt, hogy a jármű kikapcsolt állapotban van.



Az újraindítás a jármű üzemén kívül helyezéséig lehetséges.



### 12 V akkumulátor leválasztása

1. Távolítsa el a 12 voltos akkumulátor burkolatát.
2. Lazítsa meg a 12 voltos akkumulátor negatív kábelét a csavaros csatlakozásnál, és rögzítse a véletlen érintkezés ellen.



A passzív biztonsági rendszerek (légszék és övfeszítők) deaktiválva vannak.



#### 4. Hozzaférés a bent rekedtekhez

A gépkocsiutasok kiszabadításakor a visszatartórendszerek komponenseit (különösen a pirotechnikai elemeket) az 1. oldalon megadottaknak megfelelően kell figyelembe venni.

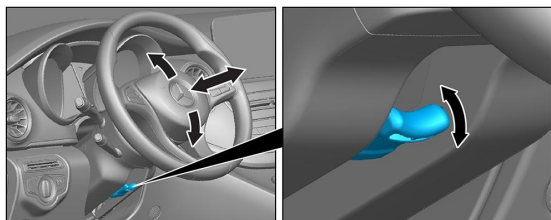

Kormánybeállítás

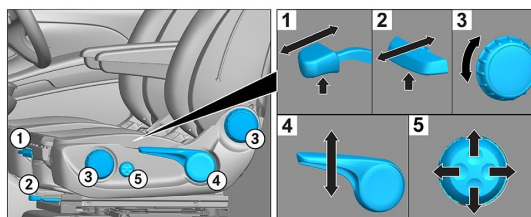

Ülésbeállítás (mechanikus)

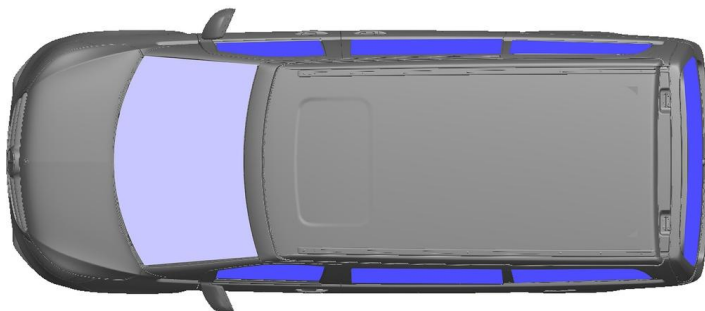

VSG: kompozit biztonsági üveg  
ESG: edzett biztonsági üveg

#### 5. Gázok, folyadékok eltávolítása

		12 V
		57 L
		900 ± 10 g

#### 6. Tűz esetén



A járműtűz eloltásához nagy mennyiségű vizet (H<sub>2</sub>O) használjon.

#### 7. Elmerülés esetén

Nem áll fenn a karosszériát érő feszültség veszélye. A jármű mentése után is használható:

- Engedje le a vizet a belső térből.
- Kezdeményezze a 12/48 V-os fedélzeti hálózat kikapcsolását (lásd a 3. fejezetet).

#### 8. Elszállítás





## 9. Fontos információk

További információkat az [Útmutató szgk-k vontatásához a vontatószolgálat számára](#) kiadványban találhat.

## 10. Felhasznált piktogramok magyarázata



1. kategóriába tartozó folyékony üzemanyag üzemű jármű



Általános figyelmeztető jel



Tűzveszélyes



Az emberi egészségre veszélyes



Maró hatású



Robbanásveszélyes



Használjon vizet a tűzoltáshoz



Használjon száraz habot a tűzoltáshoz



Használjon nedves habot a tűzoltáshoz



Okoskulcs eltávolítása



Légkondicionáló elem



Figyelem, alacsony hőmérséklet