

- | | | | | | | | | | |
|--|--------------------------------------|--|---|--|-------------------------|--|---------------------------------|--|--------------------------------|
| | Légzsák | | Gázgenerátor | | Biztonságiöv-előfeszítő | | SRS-vezérlőegység | | Aktív gyalogosvédelmi rendszer |
| | Automatikus borulásvédő védőrendszer | | Gáztöltésű lengéscsillapító/előfeszített rugó | | Strukturális erősítés | | Alacsonyfeszültségű akkumulátor | | Benzin hajtóanyag-tartály |

Hivatkozás: További információkért kérjük, olvassa el a [mentési útmutatót](#).

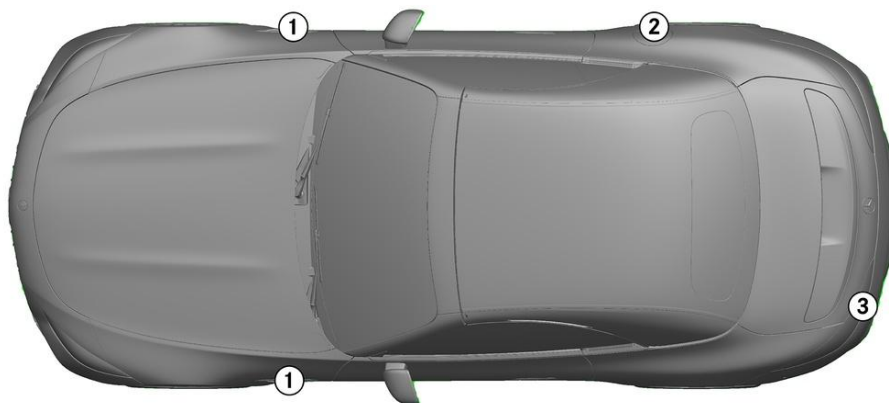

1. Azonosítás/felismerés



①

V8 BITURBO

②

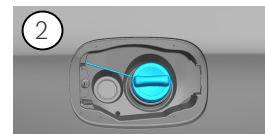

③

AMG

2. Jármű rögzítése / emeles

Parkolófék

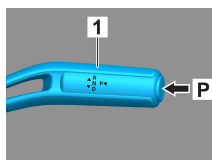

Rögzítőfék

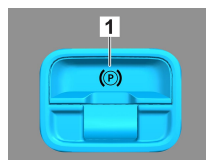

Nyomja meg a P kapcsolót (1) a váltókaron. A parkolófék automatikusan bekapcsol.

Elektromos rögzítőfék (1)

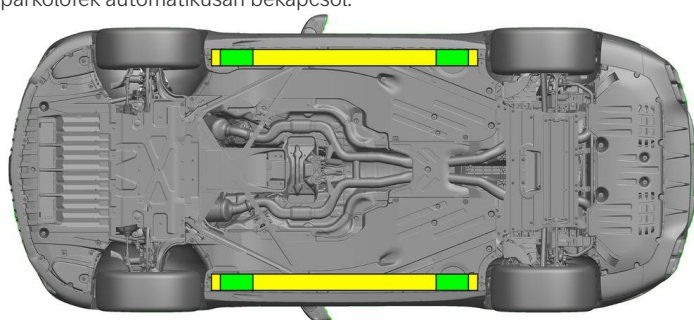

Megfelelő emelési pontok

Megfelelő stabilizálási pontok az oldalán



A mentés (pl. hidraulikus berendezéssel történő alátámasztással) során el kell kerülni a küszöbök és az alváz további deformálódását.

3. Közvetlenveszélyek elhárítása, biztonsági intézkedések

Gyújtás kikapcsolása:

1. Nyomja meg a START-STOP gombot az üzemi fék működtetése nélkül.
2. Tartsa az elektronikus gépjármű kulcsait legalább 5 m távolságban.



A motorhangok hiánya nem jelenti azt, hogy a jármű kikapcsolt állapotban van.



Az újraindítás a jármű üzemben kívül helyezéséig lehetséges.

12 V/48 V akkumulátor leválasztása

1. Távolítsa el a motortérben lévő 12/48 voltos akkumulátor burkolatát.
2. Lazítsa meg a 12/48 voltos akkumulátor negatív kábelét a csavaros csatlakozásnál, és rögzítse a véletlen érintkezés ellen.





12/48 V akkumulátor leválasztása



1. Távolítsa el a csomagteremben lévő 12/48 voltos akkumulátor burkolatát.
2. Lazítsa meg a 12/48 voltos akkumulátor negatív kábelét a csavaros csatlakozásnál, és rögzítse a véletlen érintkezés ellen.



A passzív biztonsági rendszerek (légszékék és övfeszítők) deaktiválva vannak.

4. Hozzáférés a bent rekedtekhez

Az utasok kiszabadításakor a karosszéria nagy szilárdságú acéllokból álló területeit és a visszatartó rendszerek komponenseit (különösen a pirotechnikai elemeket) az 1. oldalon található információknak megfelelően kell figyelembe venni.



Nyomjon egy lapos, nem fémes tárgyat felülről a behúzott ajtókilincs (1) mögé, és emelje enyhén kifelé.



Nyúljon alulról az ajtókilincs (1) mögé, és húzza kifelé, amíg ellenáll, majd tartsa meg.

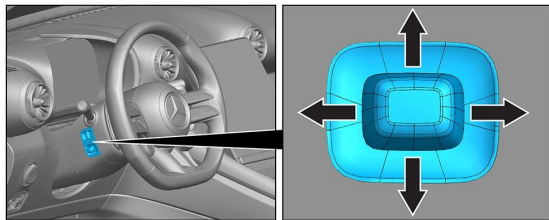

Kormánybeállítás

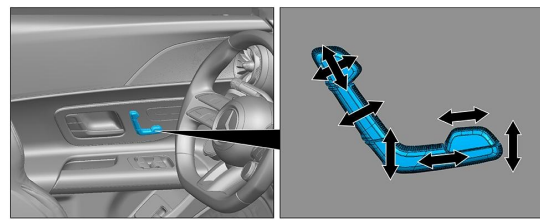

Ülésbeállítás (elektromos)



- VSG: kompozit biztonsági üveg
- ESG: edzett biztonsági üveg

5. Gázok, folyadékok eltávolítása

		12 V/ 48 V
		70 L
		720 ± 10 g

6. Tűz esetén



A járműtűz eloltásához nagy mennyiségű vizet (H₂O) használjon.



7. Elmerülés esetén

Nem áll fenn a karosszériát érő feszültség veszélye. A jármű mentése után is használható:

1. Engedje le a vizet a belső térből.
2. Kezdeményezze a 12/48 V-os fedélzeti hálózat kikapcsolását (lásd a 3. fejezetet).

8. Elszállítás

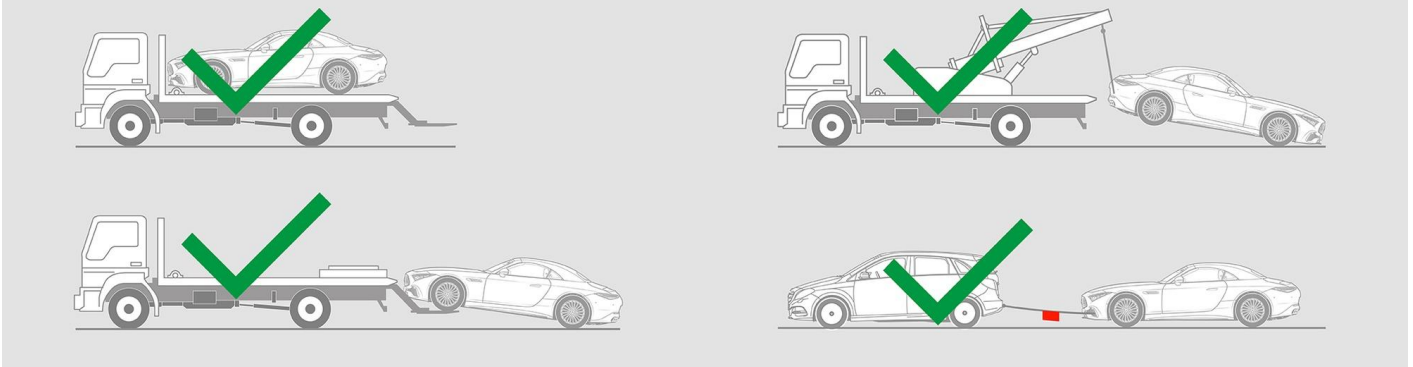

9. Fontos információk

További információkat az [Útmutató szgk-k vontatásához a vontatószolgálat számára](#) kiadványban találhat.

10. Felhasznált piktogramok magyarázata

	2. kategóriába tartozó folyékony üzemanyag üzemű jármű		Általános figyelmeztető jel		Tűzveszélyes		Az emberi egészségre veszélyes
	Maró hatású		Akut toxicitás		Robbanásveszélyes		Használjon vizet a tűzoltáshoz
	Használjon száraz habot a tűzoltáshoz		Használjon nedves habot a tűzoltáshoz		Motorháztető		Csomagtartó
	Okoskulcs eltávolítása		Légkondicionáló elem		Figyelem, alacsony hőmérséklet		