

-  Airbag
-  Générateur de gaz
-  Prétensionneur de ceinture de sécurité
-  Unité de contrôle SRS
-  Vérin à gaz/resort précontraint
-  Zone d'avertissement
-  Batterie basse tension
-  Bloc-batterie, haute tension
-  Câble d'alimentation haute tension
-  Composant haute tension
-  Dispositif de déconnexion haute tension de la batterie haute tension

Remarque: Pour obtenir de plus amples informations, veuillez consulter notre [guide de réponse d'urgence](#).

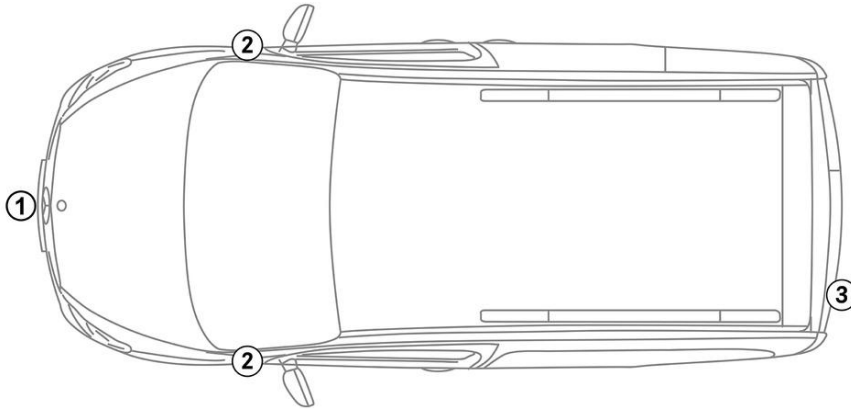

1. Identification / reconnaissance



2. Immobilisation / stabilisation / levage

Frein de parking



1. Pousser le levier de vitesses en position P.

Frein de stationnement

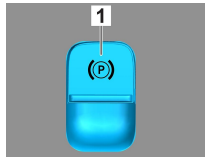

1. Frein de stationnement électrique

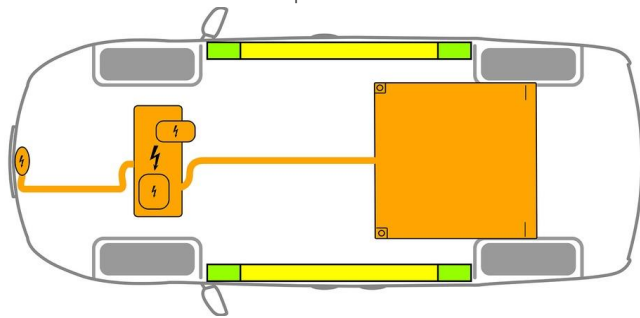

Points de levage adaptés



Points de stabilisation adaptés sur le côté



Batterie haute tension



Une déformation supplémentaire des longerons et du dessous de caisse pendant la désincarcération (p. ex. dans le cadre d'un étayage avec équipement hydraulique) doit être évitée.

3. Neutraliser les dangers directs / règles de sécurité

Couper le contact :

1. Appuyer sur le bouton START-STOP sans actionner le frein de service.
2. Conserver la clé de véhicule électronique à une distance d'au moins 5 m.

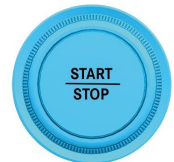
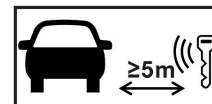

L'absence de bruits de moteur ne signifie pas forcément que le véhicule est à l'arrêt complet.



Un redémarrage est possible tant que le véhicule n'est pas mis hors service.

Désactivation du système haute tension



En cas d'accidents avec déclenchement des airbags et prétensionneurs de ceinture de sécurité, le système haute tension est automatiquement mis hors circuit.





Dans tous les autres cas, le système haute tension doit être désactivé comme suit :



Option 1: Sectionneur haute tension

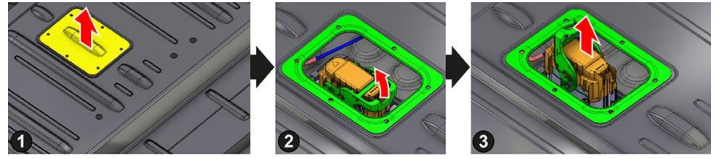
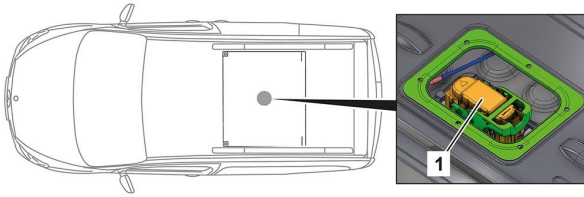

Le dispositif de coupure haute tension se trouve dans le compartiment moteur, côté conducteur.

Pousser la banquette arrière vers l'avant et la relever.

Le dispositif de coupure haute tension se trouve dans l'habitacle, sur la partie supérieure de la batterie haute tension.

- (1) Retirer le capuchon antipoussière et le capuchon
- (2) Déverrouiller la fiche
- (3) Extraire la fiche



Afin de s'assurer de l'absence de tension résiduelle dans le réseau haute tension, patienter env. 20 secondes après la mise hors circuit.



Les systèmes de sécurité passifs tels que les airbags et les prétensionneurs de ceinture de sécurité sont encore alimentés par le réseau de bord 12 V.



Couper la batterie 12 V



- 1. Retirer le cache de la batterie 12 V dans le compartiment moteur.
- 2. Desserrer le câble moins de la batterie 12 V au niveau du raccord vissé et le protéger contre tout contact involontaire.



Les systèmes de sécurité passifs (airbags et prétensionneurs de ceinture de sécurité) sont désactivés.

4. Accès aux occupants

Lors de la sortie des occupants du véhicule, tenir compte des éléments des systèmes de retenue (en particulier les éléments pyrotechniques) conformément aux données de la page 1.

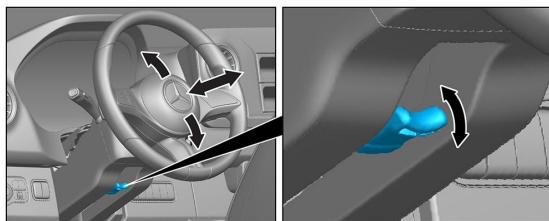

Réglage du volant

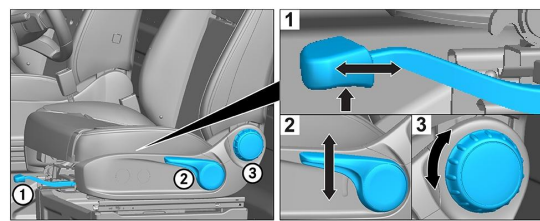

Réglage du siège (mécanique)

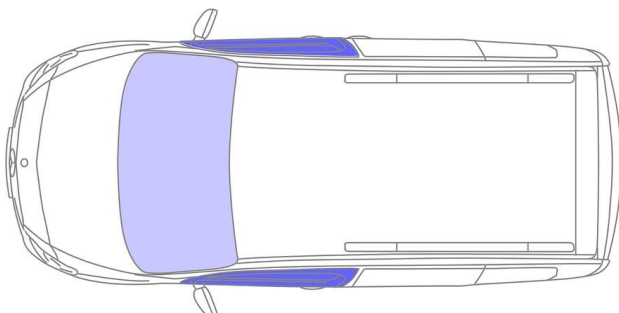

- VSG : verre de sécurité feuilleté
- ESG : verre de sécurité trempé



5. Énergie stockée / liquides / gaz / solides



Tous les câbles haute tension sont pourvus d'une isolation de couleur orange.

6. En cas d'incendie



Fireman Access in the hold.



Pour éteindre un feu de véhicule, utiliser de grandes quantités d'eau (H₂O).
Pour refroidir la batterie lithium-ion, utiliser de grandes quantités d'eau (H₂O).



Avertissement : réinflammation de la batterie



En cas de fuite de liquide de refroidissement sur la batterie haute tension, la batterie peut devenir instable en raison d'une surcharge thermique. Vérifier la température de la batterie au moyen d'une caméra thermique infrarouge.



7. En cas d'immersion

Il n'existe aucun risque que la carrosserie soit sous tension.

Après le dégagement / l'évacuation du véhicule :

1. Laisser l'eau s'écouler de l'habitacle.
2. Procéder à la désactivation du système haute tension (voir chapitre 3).

8. Remorquage / transport / stockage

Transporter le véhicule uniquement avec les deux essieux sur une dépanneuse ou un porte-voitures.

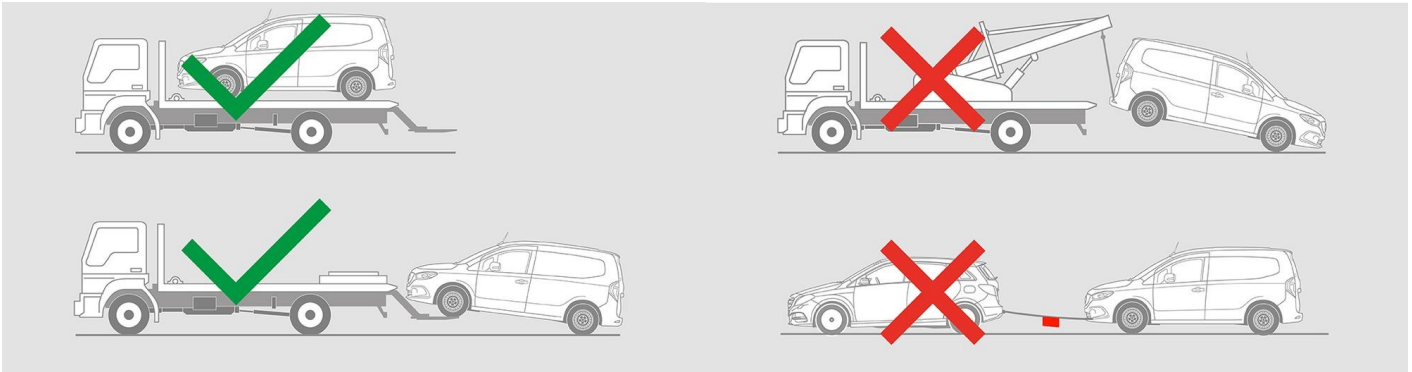

Garder les distances de sécurité avec les autres véhicules.



Avertissement : réinflammation de la batterie



9. Informations complémentaires importantes

Pour obtenir de plus amples informations, consulter le [guide pour le remorquage de véhicules particuliers](#).



10. Explication des pictogrammes utilisés



Véhicule électrique



Signe générique d'avertissement



Avertissement, électricité



Inflammable



Dangereux pour la santé humaine



Corrosif



Toxicité aiguë



Utiliser de l'eau pour éteindre l'incendie



Safety gloves



Face shield



Utiliser une caméra thermique infrarouge



Capot



Eloigner la clé main-libre



Accès spécifique à la batterie