











-  Airbag
-  Générateur de gaz
-  Prétensionneur de ceinture de sécurité
-  Unité de contrôle SRS
-  Vérin à gaz/res-sort précontraint
-  Batterie basse tension
-  Bloc-batterie, haute tension
-  Câble d'alimentation haute tension
-  Composant haute tension
-  Coupure de câble
-  Dispositif de déconnexion basse tension de la batterie haute tension

Remarque: Pour obtenir de plus amples informations, veuillez consulter notre [guide de réponse d'urgence](#).



### 1. Identification / reconnaissance

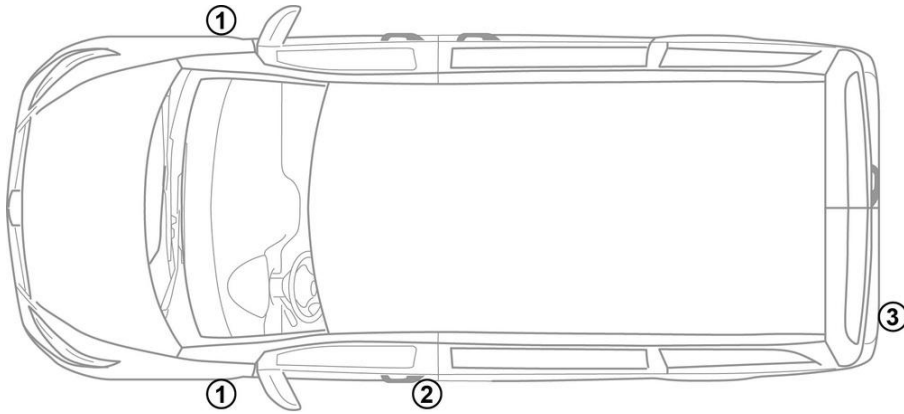

### 3. Neutraliser les dangers directs / règles de sécurité

#### Désactivation du système haute tension

Dans tous les autres cas, le système haute tension doit être désactivé comme suit :

#### Option 1: Sectionneur haute tension

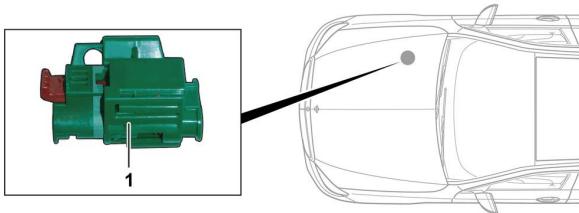

Le sectionneur haute tension se trouve dans le compartiment moteur du côté passager avant.

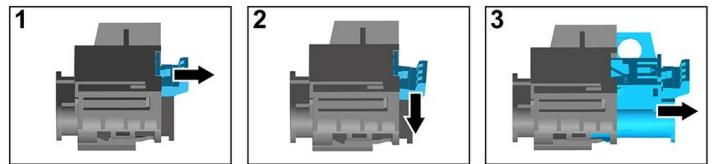

- (1) Tirer le mécanisme de déverrouillage
- (2) Abaisser le mécanisme de déverrouillage
- (3) Extraire le commutateur



#### Option 2: Sectionneur haute tension secondaire

Le sectionneur haute tension secondaire se trouve dans le caisson du siège avant droit. Il est pourvu d'une étiquette d'avertissement.



Retirer le cache (1). Sectionner le câble à l'endroit indiqué (2).



#### Couper la batterie 12 V

1. Retirer le cache de la batterie 12 V.
2. Desserrer le câble moins de la batterie 12 V au niveau du raccord vissé et le protéger contre tout contact involontaire.

