

- Turvatyyny
- Kaasugeneraattori
- Turvavyön kiristin
- SRS-ohjainlaite
- Kaasujousi / esijännitetty jousi
- Matalajänniteakku
- Diesel polttoainesäiliö

Ohje: Katso lisätietoja [pelastusohjeestamme](#).

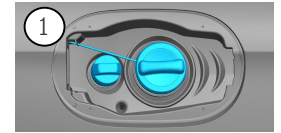

## 1. Ajoneuvon tunnistaminen/ identifiointi



## 2. Ajoneuvon sammuttaminen / stabilointi

### Seisontajarru

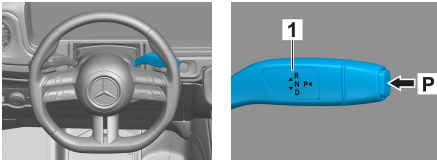

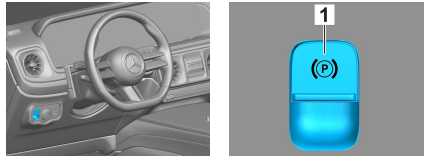

Paina kytkintä P vaihtevalitsimessa (1).  
Seisontajarru aktivoituu automaattisesti.

### Seisontajarru

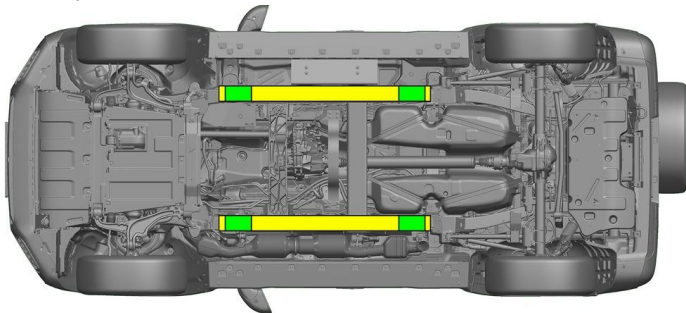

Sähköinen seisontajarru (1)



-  Soveltuvat nostopisteet
-  Soveltuvat vakautuspisteet sivulla



Kynnyksen ja pohjan lisääntyminen pelastuksen aikana (esim. tuenta hydraulikkavarusteilla) on vältettävä.

## 3. Ajoneuvon vaarattomaksi tekeminen

### Kytke sytytysvirta pois päältä:

1. Paina START-STOP-painiketta painamatta käyttöjarrua.
2. Säilytä ajoneuvon sähköinen avain vähintään 5 metrin etäisyydellä.



Moottorin äänien puuttuminen ei tarkoita, että ajoneuvo on kytketty pois päältä.



Uudelleenkäynnistys on mahdollista ajoneuvon käytöstäpoistamiseen asti.



### 48 V:n akun kytkeminen irti

1. Irrota matkatavaratilan pohjalevy (kierrä 4 kuormansidontalenkkiä irti), irrota sen jälkeen eri verhoukset (C-, D-pilari, ikkunoiden alareunalinja jne.) ja sivuseinäverhous päästäksesi käsiin 48 V:n akun.
2. Irrota 48 V:n akun miinusjohto ruuviliitoksesta ja varmista tahattoman kontaktin varalta.





### 12 V:n akun kytkeminen irti

1. Irrota matkatavaratilan pohjalevy (kierrä 4 kuormansidontalenkkiä irti) päästäksesi käsiksi 12 V:n akkuun.
2. Irrota 12 V:n akun miinusjohto ruuviliitoksesta ja varmista tahattoman kontaktin varalta.



Passiiviset turvajärjestelmät (turvatyyny ja turvavyönkieristimet) deaktivoidaan.

## 4. Ajoneuvon sisällä olevien pelastaminen

Vapautettaessa ajoneuvossa olevia ihmisiä on otettava huomioon korin alueet, jotka ovat sitkeitä teräksiä, ja turvalaitejärjestelmän komponentit (erityisesti pyrotekniset elementit) sivulla 1 olevien tietojen mukaan.

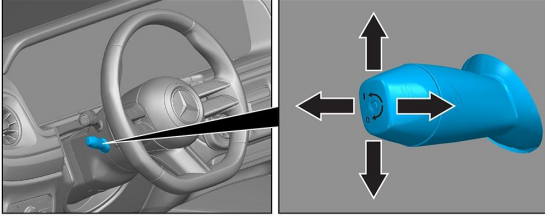

Ohjauspyörän säätö

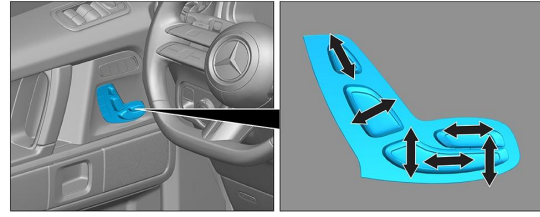

Istuimen säätö (sähköinen)



VSG: Laminoitu varmuuslasi

ESG: Karkaistu varmuuslasi

## 5. Ajoneuvon käyttövoima, nesteet, kiinteät aineet

		12 V/ 48 V
		100 L
		680 ± 10 g

## 6. Toimenpiteet tulipalon sattuessa



Käytä ajoneuvopalon sammuttamiseen suuria määriä vettä (H<sub>2</sub>O).

## 7. Toimenpiteet auton joutuessa hukuksiin

Ei ole vaaraa, että korissa olisi jännite. Ajoneuvon pelastamisen jälkeen:

1. Anna veden virrata pois sisätilasta.
2. Deaktivoi ajoneuvon 12 V:n / 48 V:n sähköverkko (katso luku 3).



## 8. Hinaaminen / Kuljetus / Varastointi

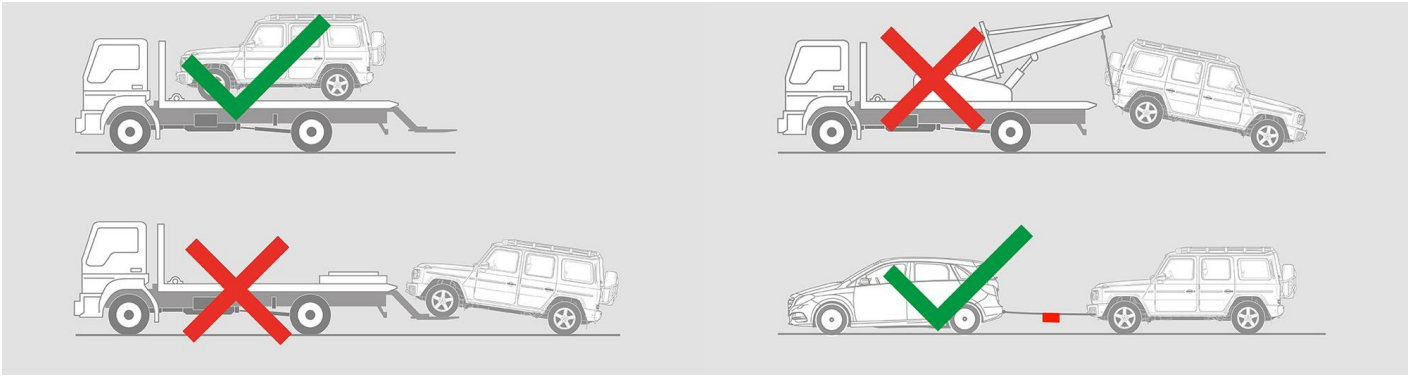

## 9. Tärkeitä lisätietoja

Lisätietoja on kohdassa [Ohjeet henkilöautojen hinauspalveluille](#).

## 10. Merkkien selitykset

	Luokan 1 nestemäisiä polttoaineita käyttävä auto		Vaara		Syttyvä		Terveydelle haitallinen
	Syövyttävä		Herkästi räjähtävä		Sammuta vedellä		Sammuta kuivalla vaahdolla
	Sammuta kostealla vaahdolla		Matkatavaratila		Smart-avaimen poistaminen		Air-conditioning component
	Warning; low temperature						