

- Turvatyyny
- Kaasugeneraattori
- Turvavyön kiristin
- SRS-ohjainlaite
- Aktiivinen jalankulkijasuojajärjestelmä
- Kaasujousi / esijännitetty jousi
- Matalajänniteakku
- Bensiini polttoainesäiliö

Ohje: Katso lisätietoja [pelastusohjeestamme](#).

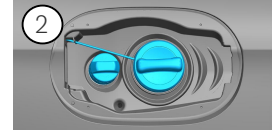

## 1. Ajoneuvon tunnistaminen/ identifiointi

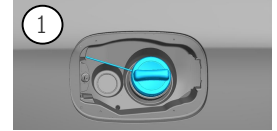

CLA

## 2. Ajoneuvon sammuttaminen / stabilointi

### Seisontajarru

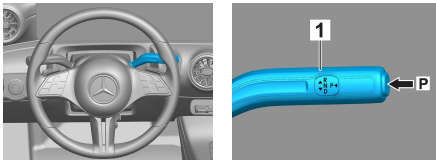

Paina kytkintä P vaihteenvaihtimessa (1).  
Seisontajarru aktivoidaan automaattisesti.

### Seisontajarru



Sähköinen seisontajarru (1)

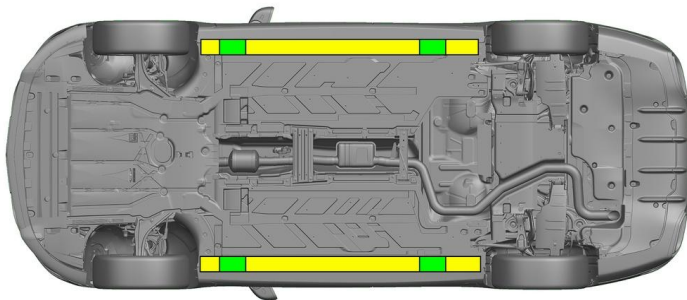

Soveltuvat nostopisteet



Soveltuvat vakautuspisteet sivulla



Kynnyksen ja pohjan lisävääntymisen pelastuksen aikana (esim. tuenta hydraulikkavarusteilla) on vältettävä.

## 3. Ajoneuvon vaarattomaksi tekeminen

### Kytke sytytysvirta pois päältä:

1. Paina START-STOP-painiketta painamatta käyttöjarrua.
2. Säilytä ajoneuvon sähköinen avain vähintään 5 metrin etäisyydellä.

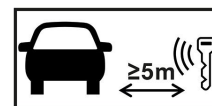

Moottorin äänien puuttuminen ei tarkoita, että ajoneuvo on kytketty pois päältä.



Uudelleenkäynnistys on mahdollista ajoneuvon käytöstäpoistamiseen asti.



### 12 V:n akun kytkeminen irti

1. Poista 12 V:n akun suojus.
2. Irrota 12 V:n akun miinusjohto ruuviliitännästä ja varmista tahattoman kosketuksen estämiseksi.

**48 V:n akun kytkeminen irti**

- Poista 48 V:n akun suojus moottoritilasta.
- Irrota 48 V:n akun miinusjohto ruuviliitännästä ja varmista tahattoman kosketuksen estämiseksi.



Passiiviset turvajärjestelmät (turvatyyny ja turvavyönkieristimet) deaktivoidaan.

**4. Ajoneuvon sisällä olevien pelastaminen**

Vapautettaessa autossa matkustavia henkilöitä on huomioitava turvavarusteiden komponentit (erityisesti pyrotekniset elementit) sivulla 1 olevien tietojen mukaisesti.

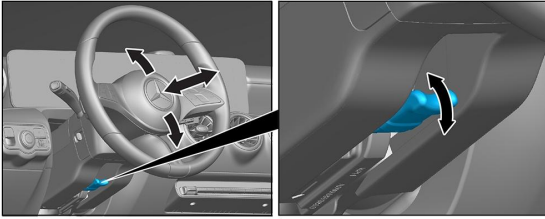

Ohjauspyörän säätö

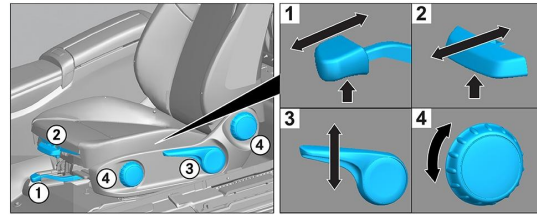

Istuimen säätö (mekaaninen)

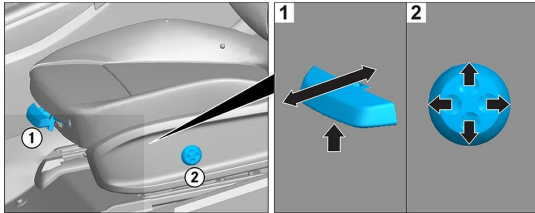

Istuimen säätö (sähköinen)

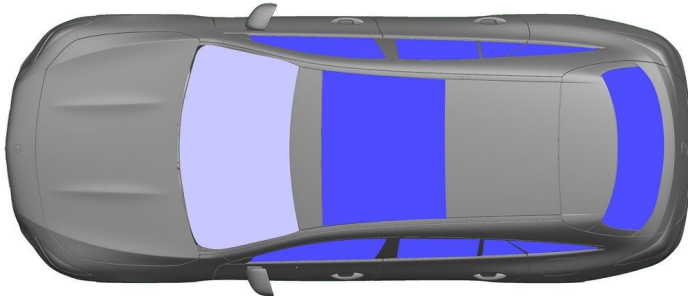

VSG: Laminoitu varmuuslasi  
ESG: Karkaistu varmuuslasi

**5. Ajoneuvon käyttövoima, nesteet, kiinteät aineet**

						12/48V
						43L
						530 ± 10g

**6. Toimenpiteet tulipalon sattuessa**Käytä ajoneuvopalon sammuttamiseen suuria määriä vettä (H<sub>2</sub>O).**7. Toimenpiteet auton joutuessa hukuksiin**

Ei ole vaaraa, että korissa olisi jännite. Ajoneuvon pelastamisen jälkeen:

- Anna veden virrata pois sisätilasta.
- Deaktivoi ajoneuvon 12 V:n / 48 V:n sähköverkko (katso luku 3).



## 8. Hinaaminen / Kuljetus / Varastointi

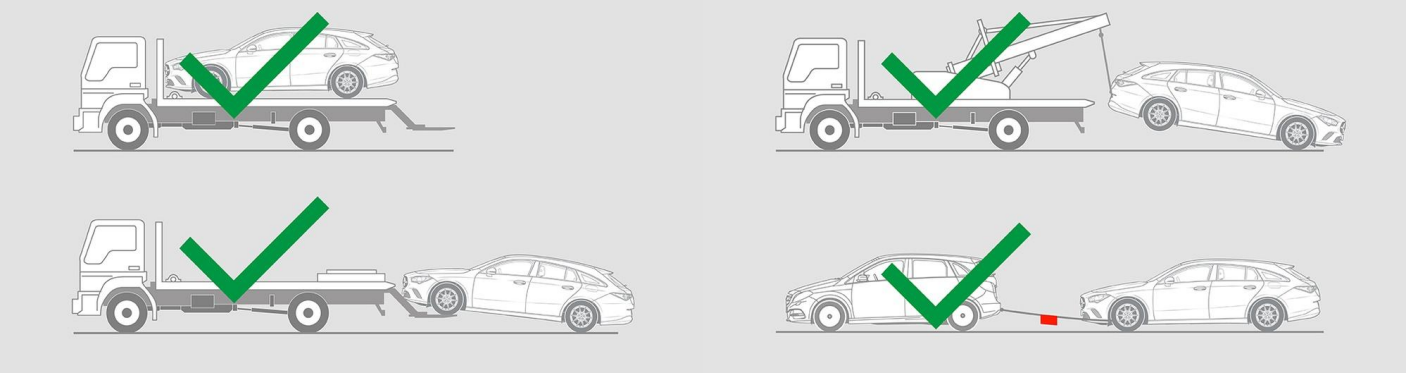

## 9. Tärkeitä lisätietoja

Lisätietoja on kohdassa [Ohjeet henkilöautojen hinauspalveluille](#).

## 10. Merkkien selitykset



Luokan 1 nestemäisiä polttoaineita käyttävä auto



Luokan 2 nestemäisiä polttoaineita käyttävä auto



Vaara



Syttyvä



Terveydelle haitallinen



Syövyttävä



Välitön myrkyllisyys



Herkästi räjähtävä



Sammuta vedellä



Sammuta kuivalla vaahdolla



Sammuta kostealla vaahdolla



Matkatavaratila



Smart-avaimen poistaminen



Air-conditioning component



Warning; low temperature