







-  Airbag
-  Generador de gas
-  Pretensores de los cinturones de seguridad
-  Módulo de control SRS
-  Resorte de gas / muelle pretensado
-  Batería de bajo voltaje
-  Diésel depósito de combustible

Indicación: Hay más información en nuestra [guía de rescate](#).



1. Identificación / reconocimiento



2. Inmovilización / estabilización / elevación

Freno de estacionamiento

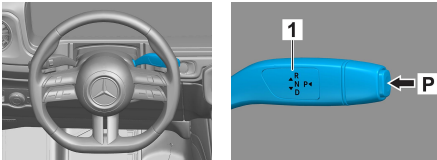

Pulsar el interruptor P de la palanca de cambio (1). El freno de estacionamiento se activa automáticamente.

Freno de estacionamiento

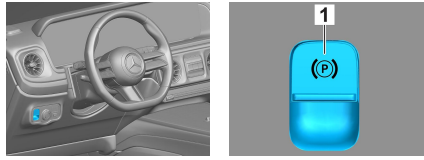

Freno de estacionamiento eléctrico (1)

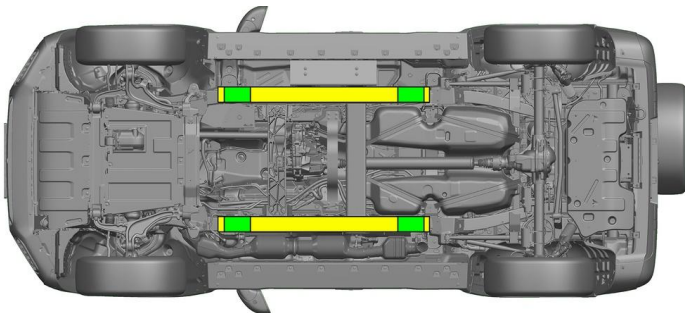

- Punto de elevación adecuado
- Puntos de estabilización adecuados en el lateral



Debe evitarse que la talonera y los bajos se deformen durante el rescate (p. ej., por apoyo con el equipo hidráulico).

3. Control de riesgos directos / normas de seguridad

Cómo desconectar la ignición

1. Pulsar la tecla START-STOP sin accionar el freno de servicio.
2. Guardar la llave electrónica del vehículo a una distancia mínima de 5 m.

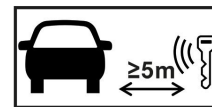

Que el motor no emita ruidos no significa que el vehículo esté apagado.



Se podrá volver a poner en marcha hasta que se haya puesto fuera de servicio el vehículo.



Desembornar la batería de 48 V

1. Desmontar la placa del piso del maletero (desenroscar las 4 argollas de sujeción), a continuación, desmontar div. revestimientos (montante C, montante D, línea de cintura, etc.) y el revestimiento de la pared lateral para tener acceso a la batería de 48 voltios.
2. Soltar el cable negativo de la batería de 48 voltios en la unión atornillada y asegurarlo contra contacto accidental.





Desembornar la batería de 12 V



1. Desmontar la placa del piso del maletero (desenroscar las 4 argollas de sujeción) para tener acceso a la batería de 12 voltios.
2. Soltar el cable negativo de la batería de 12 voltios en la unión atornillada y asegurarlo contra contacto accidental.



Se desactivarán los sistemas de seguridad pasivos (airbags y pretensores de los cinturones de seguridad).

4. Acceso a los ocupantes

Al liberar a los ocupantes, deben tenerse en cuenta las zonas de la carrocería compuestas por aceros de alta resistencia y los componentes de los sistemas de retención (en particular, los elementos pirotécnicos), conforme a los datos de la página 1.

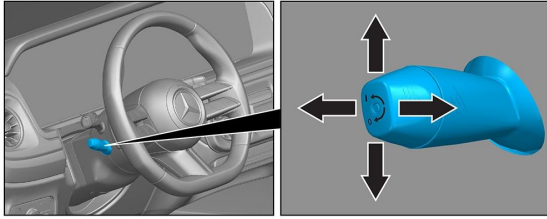

Ajuste del volante

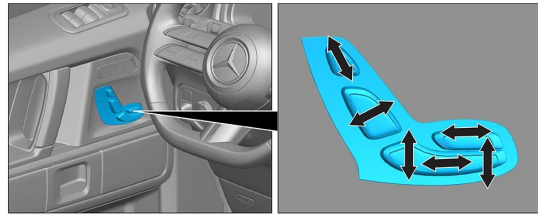

Ajuste del asiento (electrónicamente)



- VSG: vidrio de seguridad laminado
- ESG: vidrio de seguridad templado

5. Almacenamiento de energía / líquidos / gases / sólidos

		12 V/ 48 V
		100 L
		680 ± 10 g

6. En caso de incendio



Para extinguir un incendio de un vehículo, usar una gran cantidad de agua (H₂O).

7. En caso de inmersión

No hay peligro de que haya tensión en la carrocería. Tras las labores de rescate del vehículo:

1. Dejar salir el agua del habitáculo interior.
2. Comenzar la desactivación de la red de a bordo de 12/48 V (véase el capítulo 3).



8. Remolque / transporte / almacenamiento

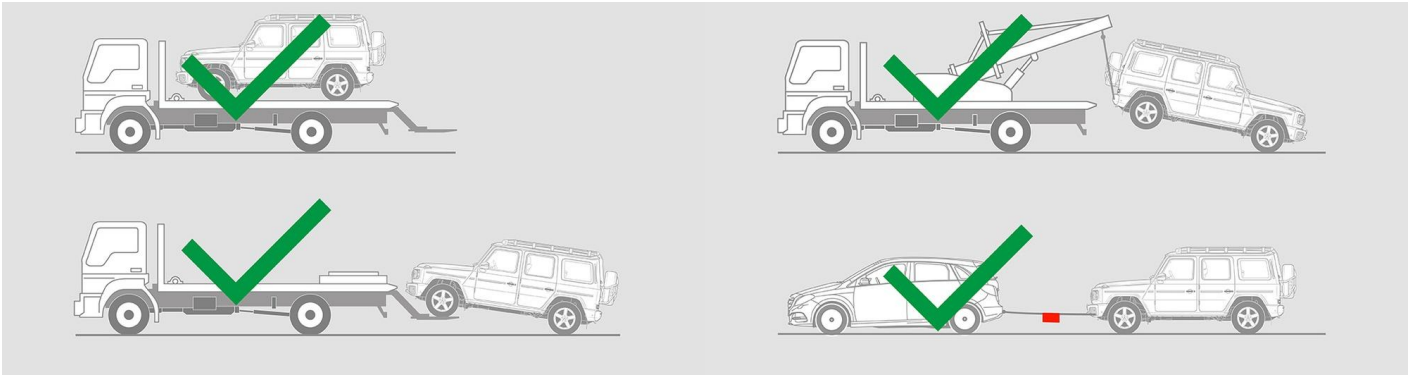

9. Información adicional importante

Hay más información en la [Guía para servicios de asistencia en carretera para automóviles](#).

10. Explicación de los pictogramas utilizados

-  Vehículo de combustible líquido del grupo 1
-  Señal de advertencia genérica
-  Inflamable
-  Peligro grave para la salud
-  Corrosivo
-  Explosivo
-  Usar agua para extinción del fuego
-  Usar extintor seco para extinción del fuego
-  Usar extintor húmedo para extinción del fuego
-  Maletero
-  Alejar la llave inteligente
-  Componente de aire acondicionado
-  Advertencia, baja temperatura