

- 

Αερόσακος
- 

Γεννήτρια αερίου
- 

Τεντωτήρας για ζώνες ασφαλείας
- 

Μονάδα ελέγχου SRS
- 

Αποσβεστήρας πίεσης αερίου/ελατήριο πρόεντασης
- 

Μπαταρία χαμηλής τάσης
- 

Ντίζελ ρεζερβουάρ καυσίμου

Υπόδειξη: Λεπτομερείς πληροφορίες δίνονται στον [οδηγό διάσωσης](#).



## 1. Ταυτοποίηση / Αναγνώριση

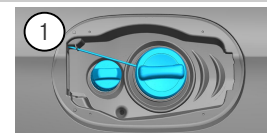

2

**G 450 d**

## 2. Ακινητοποίηση / Σταθεροποίηση / Ανύψωση

### Φρένο στάθμευσης

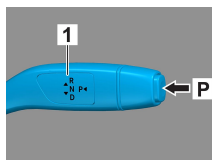
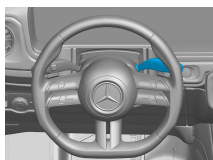

### Φρένο ακινητοποίησης

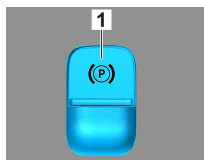

Πατήστε τον διακόπτη P στον επιλογέα ταχυτήτων (1). Το φρένο στάθμευσης ενεργοποιείται αυτόματα.

Ηλεκτρικό φρένο ακινητοποίησης (1)

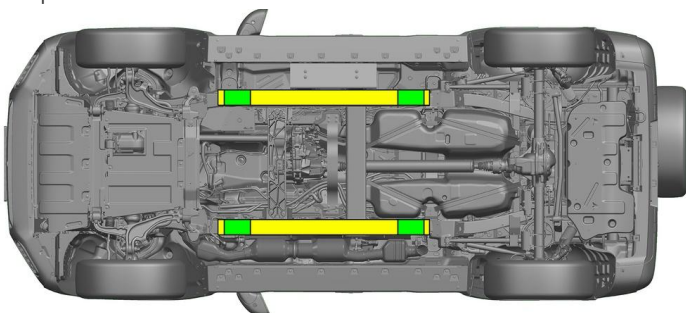

 Κατάλληλα σημεία ανύψωσης

 Κατάλληλα σημεία σταθεροποίησης στο πλάι



Κατά τη διάρκεια της διάσωσης (π.χ. με στήριξη με υδραυλικό εξοπλισμό), πρέπει να αποφεύγεται τυχόν πρόσθετη παραμόρφωση των μαρσιπέ και της ποδιάς οχήματος.

## 3. Εξουδετέρωση άμεσων κινδύνων / κανονισμός ασφαλείας

### Απενεργοποιήστε την ανάφλεξη:

1. Πατήστε το κουμπί START-STOP χωρίς να πατάτε το φρένο επιβράδυνσης.
2. Κρατήστε το ηλεκτρονικό κλειδί του οχήματος σε απόσταση τουλάχιστον 5 m.

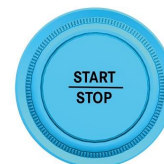

Η απουσία θορύβου από τον κινητήρα σημαίνει ότι το όχημα είναι απενεργοποιημένο.



Είναι εφικτή μια επανεκκίνηση έως τη θέση του οχήματος εκτός λειτουργίας.



### Αποσύνδεση μπαταρίας 48 V

1. Αφαιρέστε την πλάκα δαπέδου πορτμπαγκάζ (ξεβίδωμα των 4 κρίκων πρόσδεσης) και στη συνέχεια αφαιρέστε τις διάφορες επενδύσεις (κολόνα C, D, ακμή παραθύρου, κλπ.) και την επένδυση πλευρικού τοιχώματος, για να έχετε πρόσβαση στην μπαταρία 48-Volt.
2. Λύστε το καλώδιο αρνητικού πόλου της μπαταρίας 48 Volt από τη βιδωτή σύνδεση και ασφαλίστε το ώστε να αποφευχθεί τυχόν ακούσια επαφή.





### Αποσύνδεση μπαταρίας 12 V



1. Αφαιρέστε την πλάκα διαπέδου πορτμπαγκάζ (ξεβίδωμα των 4 κρίκων πρόσδεσης) για να αποκτήσετε πρόσβαση στην μπαταρία 12 Volt.
2. Λύστε το καλώδιο αρνητικού πόλου της μπαταρίας 12 Volt από τη βιδωτή σύνδεση και ασφαλίστε το ώστε να αποφευχθεί τυχόν ακούσια επαφή.



Τα παθητικά συστήματα ασφαλείας (αερόσακοι και τεντωτήρας για ζώνες ασφαλείας) απενεργοποιούνται.

### 4. Πρόσβαση στους Επιβαίνοντες

Με την απελευθέρωση των επιβατών, πρέπει να λαμβάνονται υπόψη οι περιοχές του αμαξώματος που αποτελούνται από υψηλής αντοχής χάλυβα και τα εξαρτήματα των συστημάτων συγκράτησης (ιδιαίτερα τα πυροτεχνικά στοιχεία), σύμφωνα με τα δεδομένα της σελίδας 1.

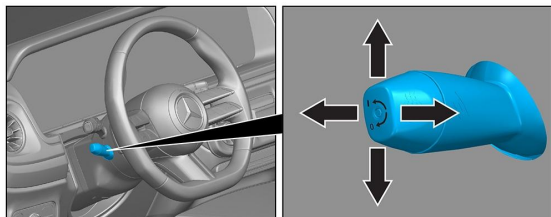

Ρύθμιση τιμονιού

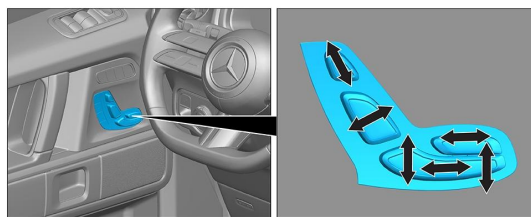

Ρύθμιση καθίσματος (ηλεκτρική)



VSG: Ελασματοποιημένο γυαλί ασφαλείας

ESG: Σκληρυμένο γυαλί ασφαλείας

### 5. Αποθηκευμένη Ενέργεια / υγρά / αέρια / στερεά

		12/48V
		100L
		630 ± 10g

### 6. Σε περίπτωση Πυρκαγιάς



Για την κατάσβεση φωτιάς στο όχημα, χρησιμοποιήστε μεγάλες ποσότητες νερού (H<sub>2</sub>O).

### 7. Σε περίπτωση Βύθισης

Δεν υπάρχει κίνδυνος ύπαρξης τάσης στο αμάξωμα. Μετά την ανάσυρση του οχήματος:

1. Φροντίστε να εξέλθει το νερό από τον εσωτερικό χώρο.
2. Ξεκινήστε την απενεργοποίηση του δικτύου τροφοδοσίας επί του οχήματος 12 V/48 V του οχήματος (βλ. κεφάλαιο 3).



## 8. Ρυμούλκηση / Μεταφορά / Αποθήκευση

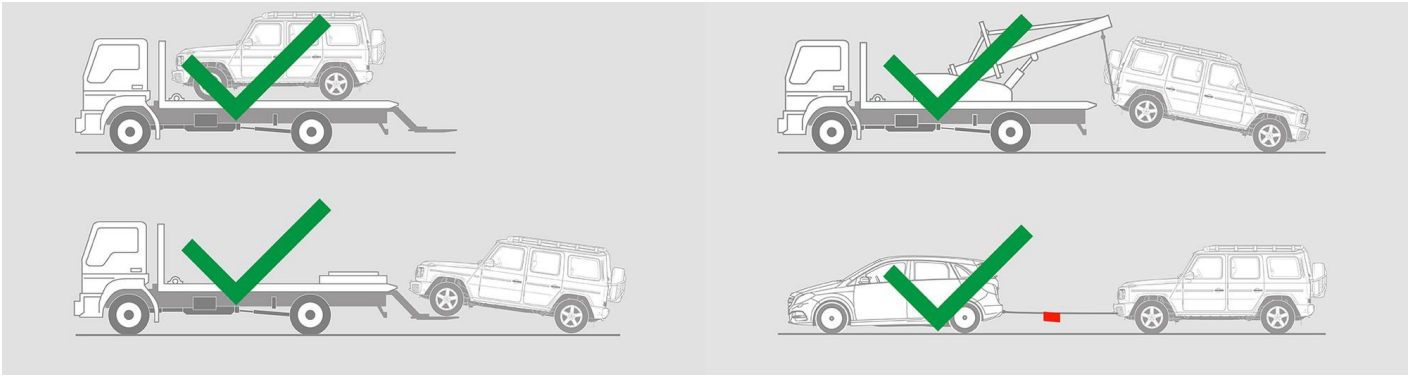

## 9. Σημαντικές Λοιπές Πληροφορίες

Περισσότερες πληροφορίες δίνονται στο κεφάλαιο [Οδηγός για υπηρεσίες ρυμούλκησης επιβατικών οχημάτων](#).

## 10. Επεξήγηση Εικονιδίων

	Όχημα με καύσιμο υγρό ομάδας 1		Γενικό προειδοποιητικό σήμα		Εύφλεκτο		Επικίνδυνο για την ανθρώπινη υγεία
	Διαβρωτικά		Εκρηκτικό		Χρησιμοποιήστε νερό για να σβήσετε τη φωτιά		Χρησιμοποιήστε ξηρό αφρό για να σβήσετε τη φωτιά
	Χρησιμοποιήστε υγρό αφρό για να σβήσετε τη φωτιά		Πορτμπαγκάζ		Αφαίρεση έξυπνου κλειδιού		Αέριο κλιματιστικού
	Προειδοποίηση, χαμηλή θερμοκρασία						