







- | | | | | |
|---|---|--|--|---|
|  Airbag |  Plynový generátor |  Předepínač bezpečnostních pásů |  Řídicí jednotka SRS |  Plynová vzpěra / předepnutá pružina |
|  Nízkonapěťový akumulátor |  Benzín palivová nádrž | | | |

Oznámení: Další informace jsou uvedeny v naší [příručce pro záchranáře](#).



1. Identifikace / rozpoznávání

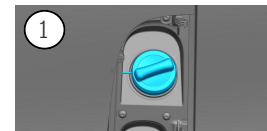
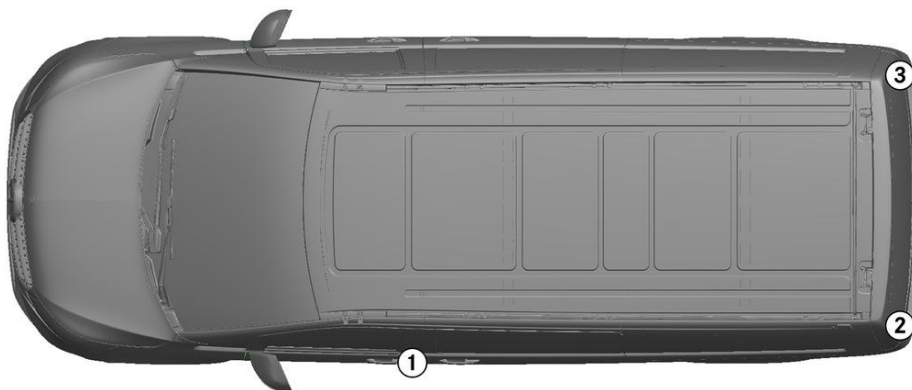

2

V 260 L

3

福建奔驰

2. Znehybnění / stabilizace / zvedání

Parkovací brzda

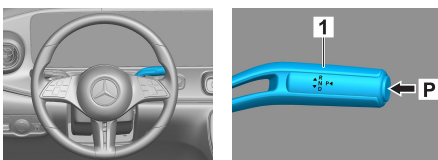

Stiskněte spínač P na volící páce (1). Parkovací brzda se aktivuje automaticky.

Zajišťovací brzda



Elektrická parkovací brzda (1)

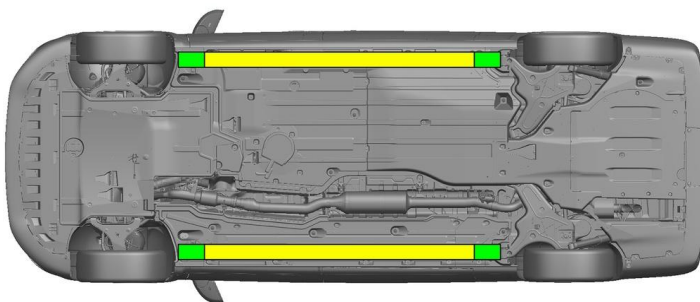

- Vhodné zvedací body
- Vhodné stabilizační body na straně



Během záchranných prací je nutné zabránit dodatečné deformaci prahů a podlahy vozidla (např. při podpírání hydraulickým zařízením).

3. Zabránění přímému nebezpečí / bezpečnostní předpisy

Vypnutí zapalování:

1. Stiskněte tlačítko START-STOP, aniž byste použili provozní brzdu.
2. Elektronický klíč k vozidlu uložte do vzdálenosti alespoň 5 m.

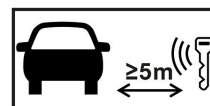

Jestliže není slyšet hluk motoru, neznamená to, že je vypnutý.



Až do doby odstavení vozidla z provozu je možné nové nastartování.



Odsvorkujte baterii 48 V

1. Odstraňte kryt baterie 48 V.
2. Uvolněte šroubový spoj záporného kabelu baterie 48 V a zabezpečte proti nežádoucímu kontaktu.

**Odsvorkujte baterii 12 V**

1. Odstraňte kryt baterie 12 V.
2. Uvolněte šroubový spoj záporného kabelu baterie 12 V a zabezpečte proti nežádoucímu kontaktu.



Pasivní bezpečnostní systémy (airbagy a předpínač bezpečnostního pásu) jsou deaktivovány.

4. Přístup k posádce

Při vyprošťování cestujících musí být zohledněny komponenty zádržných systémů (zejména pyrotechnické prvky) podle údajů na straně 1.

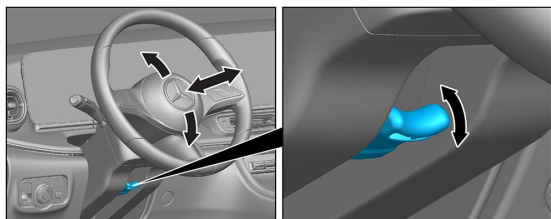

Nastavení volantu

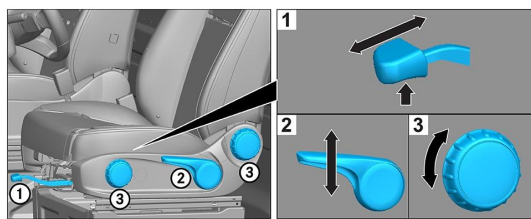

Nastavení sedadla (mechanicky)

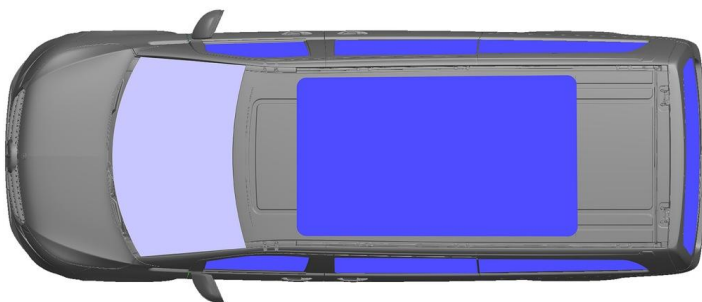

VSG: Vrstvené bezpečnostní sklo

ESG: Jednovrstvé bezpečnostní sklo

5. Uskladněná energie / Kapaliny / plyny / pevné látky

		12 V / 48 V
		82 L
		950 ± 10 g

6. V případě požáru

K hašení hořícího vozidla použijte velké množství vody (H₂O).

7. V případě ponoření

Nehrozí žádné nebezpečí, že by karoserie byla pod napětím. Po vyproštění vozidla:

1. Nechejte odtéci vodu z vnitřního prostoru.
2. Zahajte deaktivování palubní sítě 12 V / 48 V (viz kapitola 3).





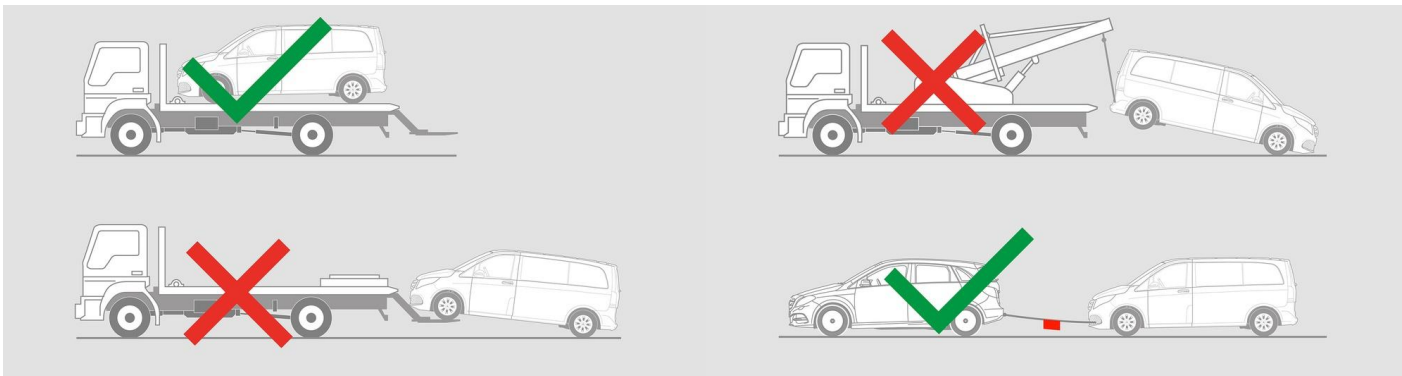







8. Odtahení / doprava / uskladnění



9. Důležité dodatečné informace

Další informace najdete v [Návodu pro odtahové služby osobních vozidel](#).

10. Vysvětlení použitých piktogramů

- | | | | |
|--|--|--|--|
|  Vůz na palivo skupiny kapalin 2 |  Všeobecná výstražná značka |  Hořlavý |  Nebezpečný lidskému zdraví |
|  Korozivní/žíravé |  Akutní toxicita |  Výbušnina |  Požár haste vodou |
|  Požár haste suchou pěnou |  Požár haste mokrou pěnou |  Vyměte klíč pro centrální zamykání |  Součást Klimatizační |
|  Varování, nízká teplota | | | |