









- |   |   |  |   |   |
|---|---|--|---|---|
|  Airbag                              |  Plynový generátor       |  Předepínač bezpečnostních pásů |  Řídicí jednotka SRS   |  Aktivní systém ochrany chodců |
|  Plynová vzpěra / předepnutá pružina |  Zóna zvýšené pozornosti |  Nízkonapěťový akumulátor       |  Benzín palivová nádrž |   |

Oznámení: Další informace jsou uvedeny v naší [příručce pro záchranáře](#).



### 1. Identifikace / rozpoznávání



### 2. Znehybnění / stabilizace / zvedání

#### Parkovací brzda

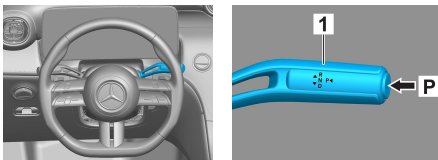

#### Zajišťovací brzda

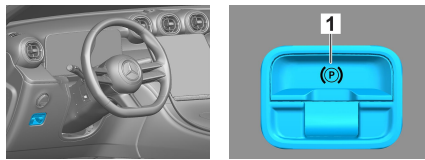

Stiskněte spínač P na volící páce (1). Parkovací brzda se aktivuje automaticky.

Elektrická parkovací brzda (1)

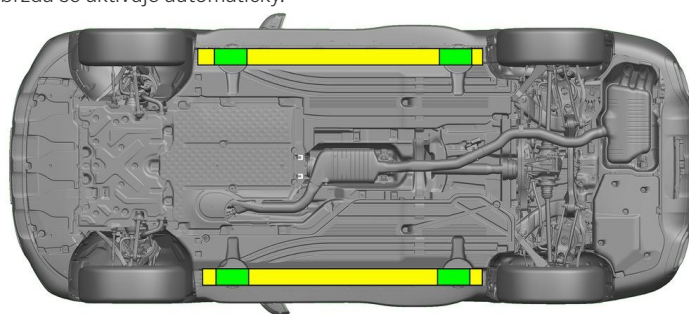

- Vhodné zvedací body
- Vhodné stabilizační body na straně



Během záchranných prací je nutné zabránit dodatečné deformaci prahů a podlahy vozidla (např. při podpírání hydraulickým zařízením).

### 3. Zabránění přímému nebezpečí / bezpečnostní předpisy

#### Vypnutí zapalování:

1. Stiskněte tlačítko START-STOP, aniž byste použili provozní brzdu.
2. Elektronický klíč k vozidlu uložte do vzdálenosti alespoň 5 m.



Jestliže není slyšet hluk motoru, neznamená to, že je vypnutý.



Až do doby odstavení vozidla z provozu je možné nové nastartování.



#### Odsvorkujte baterii 48 V

1. Odstraňte kryt baterie 48 V v motorovém prostoru.
2. Uvolněte šroubový spoj záporného kabelu baterie 48 V a zabezpečte proti nežádoucímu kontaktu.



**Odsvorkujte baterii 12 V**

1. Odstraňte kryt baterie 12 V v zavazadlovém prostoru.
2. Uvolněte šroubový spoj záporného kabelu baterie 12 V a zabezpečte proti nežádoucímu kontaktu.



Pasivní bezpečnostní systémy (airbagy a předpínač bezpečnostního pásu) jsou deaktivovány.

**4. Přístup k posádce**

Při vyprošťování cestujících musí být zohledněny komponenty zádržných systémů (zejména pyrotechnické prvky) podle údajů na straně 1.

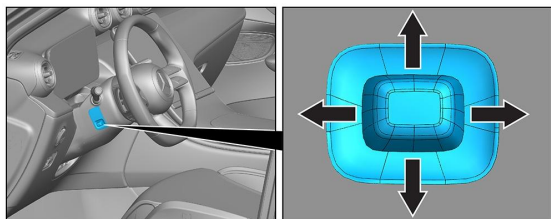

Nastavení volantu

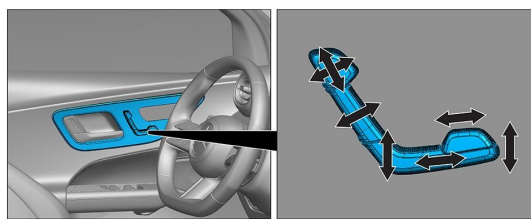

Nastavení sedadla (elektricky)

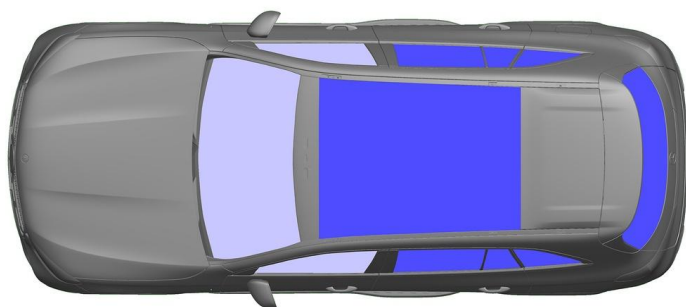

- VSG: Vrstvené bezpečnostní sklo
- ESG: Jednovrstvé bezpečnostní sklo

**5. Uskladněná energie / Kapaliny / plyny / pevné látky**

		12/48V
		62L
		630 ± 10g

**6. V případě požáru**

K hašení hořícího vozidla použijte velké množství vody (H<sub>2</sub>O).

**7. V případě ponoření**

Nehrozí žádné nebezpečí, že by karoserie byla pod napětím. Po vyproštění vozidla:

1. Nechejte odtéci vodu z vnitřního prostoru.
2. Zahajte deaktivování palubní sítě 12 V / 48 V (viz kapitola 3).



### 8. Odtahení / doprava / uskladnění

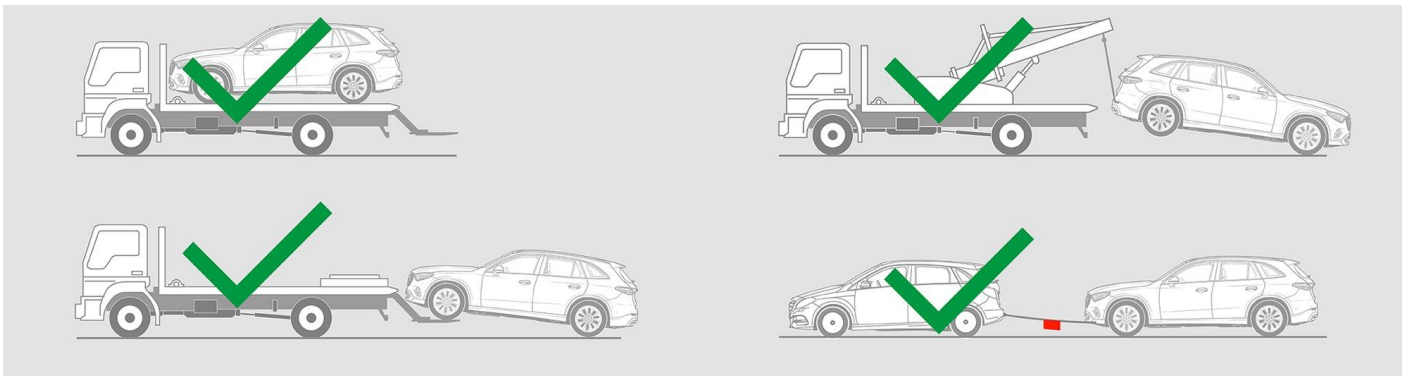

### 9. Důležité dodatečné informace

Další informace najdete v [Návodu pro odtahové služby osobních vozidel](#).

### 10. Vysvětlení použitých piktogramů

- |  |                                     |  |                            |  |                         |  |                            |
|--|-------------------------------------|--|----------------------------|--|-------------------------|--|----------------------------|
|  | Vůz na palivo skupiny kapalin 2     |  | Všeobecná výstražná značka |  | Hořlavý                 |  | Nebezpečný lidskému zdraví |
|  | Korozivní/žiravé                    |  | Akutní toxicita            |  | Výbušnina               |  | Požár haste vodou          |
|  | Požár haste suchou pěnou            |  | Požár haste mokrou pěnou   |  | Kapota                  |  | Zavazadlový prostor        |
|  | Vyjměte klíč pro centrální zamykání |  | Součást Klimatizační       |  | Varování, nízká teplota |  |                            |