











-  Poduszka powietrzna
-  Generator gazu
-  Napinacz pasa bezpieczeństwa
-  Jednostka sterująca SRS
-  Amortyzator ciśnienia gazu / Wstępnie naprężona sprężyna
-  Strefa ostrzeżenia
-  Akumulator niskiego napięcia
-  Akumulator wysokonapięciowy
-  Przewód wysokiego napięcia
-  Urządzenie wysokiego napięcia odłączające wysokie napięcie
-  Element wysokonapięciowy

Wskazówka: Więcej informacji znajduje się w naszych [wytocznych ratowniczych](#).



1. Identyfikacja / rozpoznanie

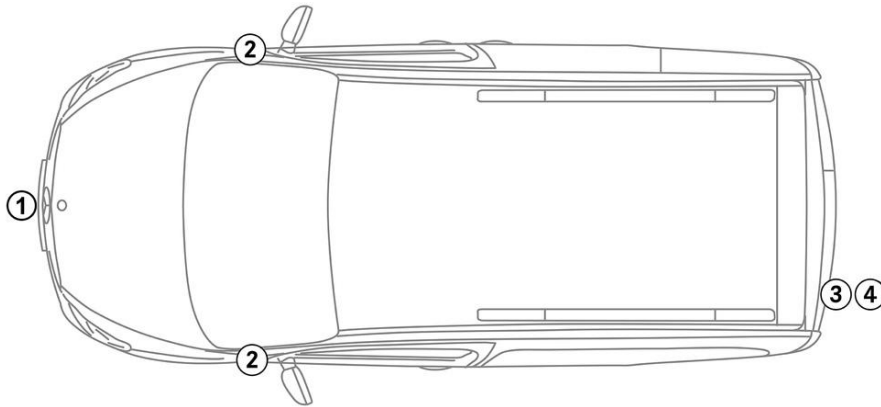

2. Unieruchomienie / stabilizacja / podnoszenie

Hamulec parkingowy



Hamulec postojowy

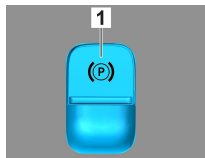

Przesuń dźwignię zmiany biegów (1) w położenie P. Hamulec parkingowy aktywuje się automatycznie. Elektryczny hamulec postojowy (1)

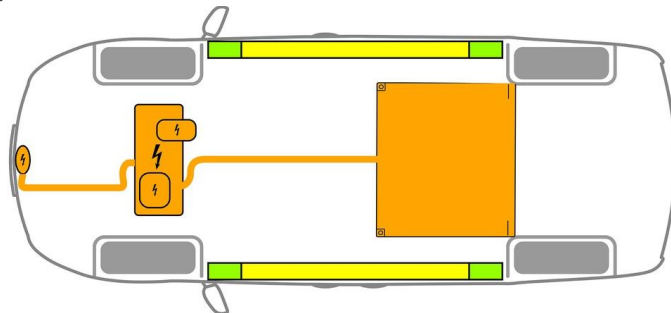

- Prawidłowe punkty podnoszenia
- Prawidłowe punkty stabilizujące z boku
- Akumulator wysokiego napięcia



Należy unikać dodatkowego odkształcania progów i podwozia podczas akcji ratowniczej (np. podpierając je urządzeniami hydraulicznymi).

3. Likwidacja bezpośredniego zagrożenia / wymogi bezpieczeństwa

Main Method

Wyłączyć zapłon:

- Nacisnąć przycisk START-STOP, nie aktywując hamulca roboczego.
- Elektryczny kluczyk pojazdu zabezpieczyć w odległości co najmniej 5 m od samochodu.

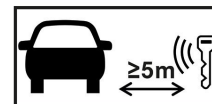

Brak odgłosów pracy silnika nie oznacza, że pojazd jest wyłączony.



Ponowne uruchomienie jest możliwe aż do wycofania pojazdu z eksploatacji.

Dezaktywacja systemu wysokiego napięcia



W razie wypadku z aktywowaniem poduszek powietrznych i napinaczy pasów bezpieczeństwa system wysokiego napięcia zostaje wyłączony automatycznie.





## Alternative Method

W każdym innym przypadku system wysokiego napięcia należy dezaktywować w następujący sposób:



### Przyrząd odłączający wysokie napięcie

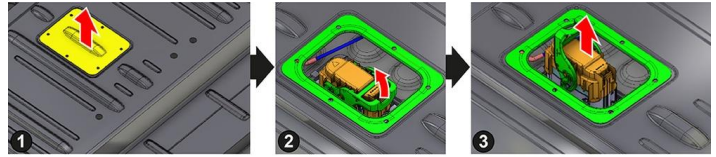
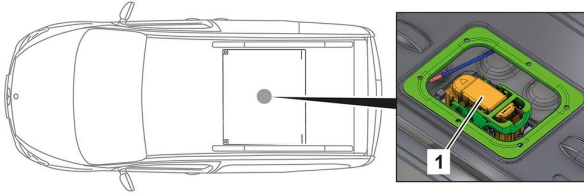

Wyłącznik wysokiego napięcia znajduje się w komorze silnika po stronie kierowcy.

Przesuń tylne siedzenie do przodu i podnieś je.

Wyłącznik wysokiego napięcia znajduje się we wnętrzu na górze akumulatora wysokiego napięcia.

(1) Zdjąć osłonę ochronną i pokrywę

(2) Odblokować złącze

(3) Wyciągnąć złącze



Aby upewnić się, że w obwodzie wysokiego napięcia nie ma już napięcia resztkowego, po wyłączeniu odczekać ok. 20 sekund.



Pasywne systemy bezpieczeństwa takie jak poduszki powietrzne i napinacze pasów bezpieczeństwa nadal są zasilane przez instalację elektryczną 12 V.

## Access



### Zdjąć klemy z akumulatora 12 V



1. Zdjąć osłonę akumulatora 12 V w komorze silnikowej.

2. Odłączyć kabel minusowy akumulatora 12 V od połączenia śrubowego i zabezpieczyć przed przypadkowym kontaktem.



Pasywne systemy bezpieczeństwa (poduszki powietrzne i napinacze pasów bezpieczeństwa) zostają dezaktywowane.



#### 4. Dostęp do pasażerów

Podczas uwalniania osób znajdujących się w pojeździe należy wziąć pod uwagę komponenty systemów wspomagania bezpieczeństwa (w szczególności elementy pirotechniczne) zgodnie z informacjami na stronie 1.

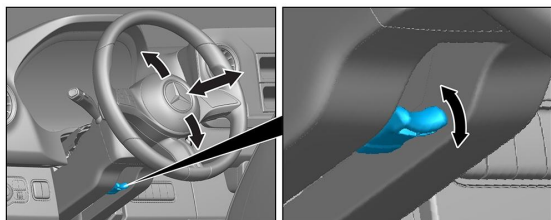

Regulacja kierownicy

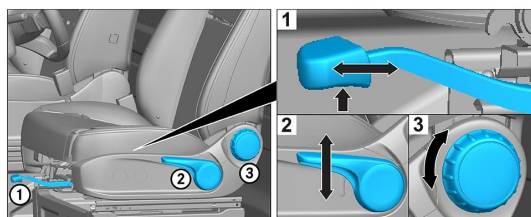

Regulacja fotela (mechaniczna)

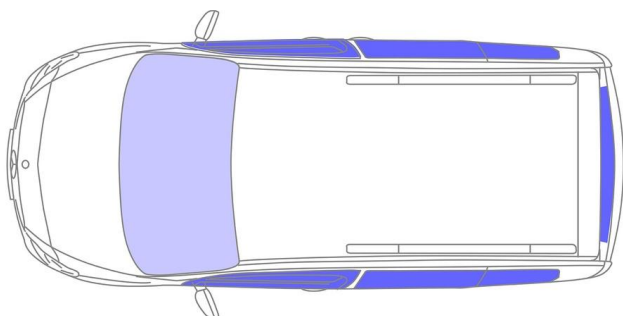

VSG: Szkło  
klejone

ESG: Szkło hartowane

#### 5. Źródła energii / ciecze / gazy / ciała stałe



Wszystkie przewody wysokiego napięcia mają pomarańczową izolację.

#### 6. Postępowanie na wypadek pożaru



Fireman Access behind the second row of seats.



Do gaszenia pojazdu stosować duże ilości wody (H<sub>2</sub>O).  
Do schładzania akumulatora litowo-jonowego stosować większe ilości wody (H<sub>2</sub>O).

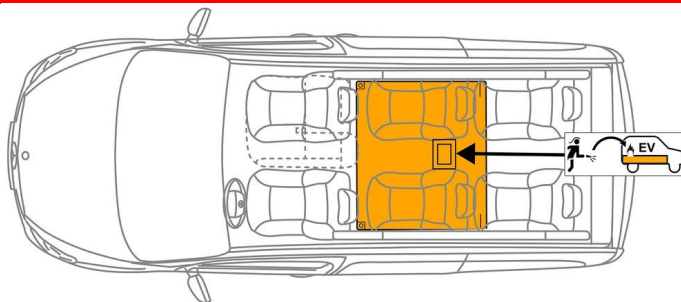

Ostrzeżenie: Niebezpieczeństwo ponownego zapłonu akumulatora



Jeśli z akumulatora wysokiego napięcia wycieknie środek chłodzący, może on stać się niestabilny wskutek działania wysokiej temperatury. Temperaturę akumulatora należy sprawdzać za pomocą kamery termowizyjnej na podczerwień.



#### 7. Postępowanie na wypadek zanurzenia w wodzie

Nie ma niebezpieczeństwa doływu napięcia do karoserii.

Po wydobyciu pojazdu:

1. Pozwolić, aby z wnętrza wypłynęła woda.
2. Podjąć działania zmierzające do dezaktywowania systemu wysokiego napięcia (patrz rozdział 3).



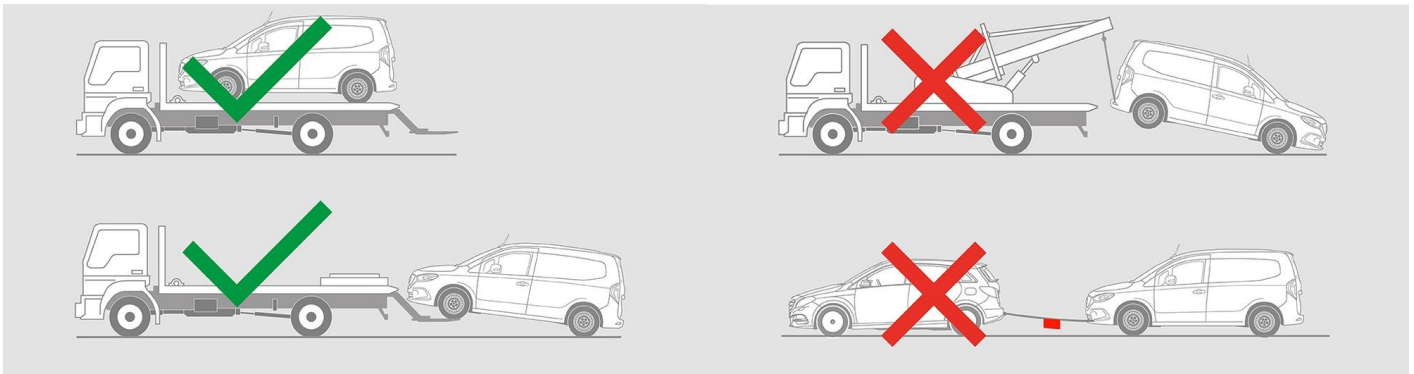

### 8. Holowanie / transport / przechowywanie

Pojazd transportuje się z dwiema osiami znajdującymi się na holowniku lub transporterze.













Przechowywać w bezpiecznej odległości od innych pojazdów.

 Ostrzeżenie: Niebezpieczeństwo ponownego zapłonu akumulatora 

### 9. Dodatkowe istotne informacje

Więcej informacji można znaleźć w [Wytucznych dla służb holowniczych samochodów osobowych](#).

### 10. Objaśnienie użytych piktogramów

-  Pojazd elektryczny
-  Ogólny znak ostrzegawczy
-  Ostrzeżenie o występowaniu napięcia elektrycznego
-  Materiał łatwopalny
-  Niebezpieczne dla zdrowia ludzkiego
-  Działa żrąco
-  Toksyczność ostra
-  Użycie wody do gaszenia ognia
-  Safety gloves
-  Face shield
-  Użycie kamery termowizyjnej na podczerwień
-  Pokrywa silnika
-  Oddalenie inteligentnego kluczyka
-  Specjalny dostęp do akumulatora