











-  Въздушна възглавница
-  Газов генератор
-  Устройство за предварително натягане на предпазния колан
-  Устройство за управление на допълнителната ограничителна система (SRS)
-  Пневмат.амортис. / Предвар.затегн.пружина
-  Внимание-зона
-  Нисковолт. акум. батер.
-  Високо напрежение на акумулатора
-  Захранващ кабел за високо напрежение
-  Компонент с високо напрежение
-  Устройство с високо напрежение, излъчващо високото напрежение

Указание: Допълнителна информация можете да намерите в нашето [ръководство за спасяване](#).



1. Идентификация / разпознаване

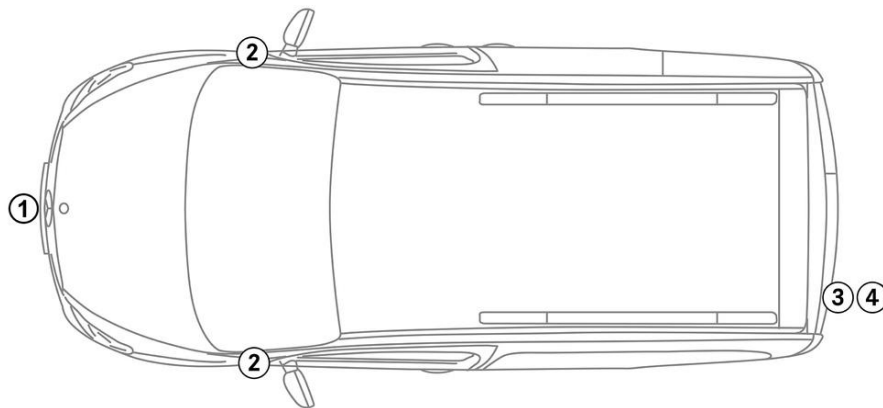

2

ELECTRIC

3 EQT

4

eCITAN

2. Обездвижване / стабилизиране / повдигане

Спирачка за паркиране



Спирачка за паркиране

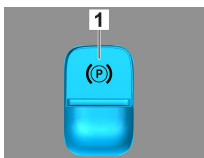

Натиснете превключвателния лост (1) в положение P. Спирачката за паркиране се активира автоматично.

Електрическа спирачка за паркиране (1)

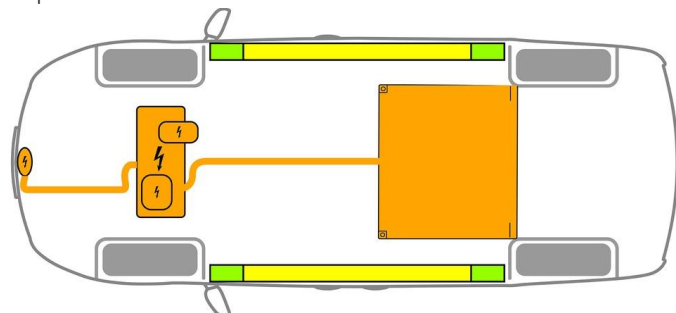

- Подходящи точки за повдигане
- Подходящи точки за стабилизиране от страни
- Високоволтов акумулатор



Допълнителна деформация на праговете и на пода по време на спасяването (напр. в резултат на укрепване с хидравлично оборудване) трябва да се избягва.

3. Неутрализирай директни опасности / разпоредби за безопасност

Main Method

Изключване на запалването:

1. Натиснете Старт-Стоп бутона, без да задействате работната спирачка.
2. Съхранявайте електронния ключ на автомобила на разстояние минимум 5 m.

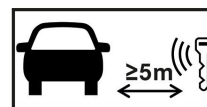

Липсата на шумове от двигателя не означава, че автомобилът е изключен.



Повторно стартиране е възможно до спирание от експлоатация на автомобила.

Деактивиране на високоволтовата система



При инциденти със задействане на въздушни възглавници и устройства за предварително натягане на предпазните колани високоволтовата система се изключва автоматично.





Alternative Method

Във всички други случаи високоволтовата система трябва да се деактивира по следния начин:



Съоръжение за изключване на високото напрежение

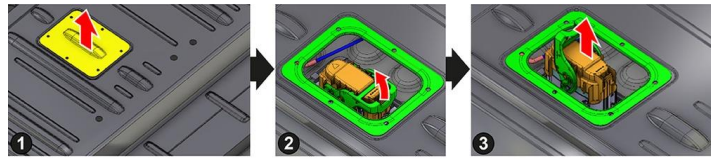
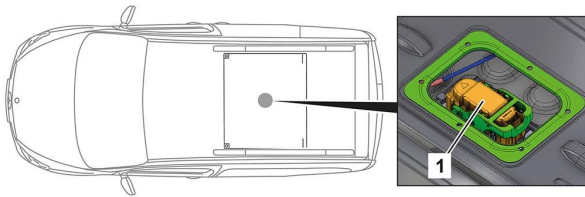

Устройството за изключване на високо напрежение се намира в двигателния отсек от страната на водача. Избутайте задната седалка напред и я повдигнете.

Устройството за изключване на високо напрежение се намира във вътрешното пространство в горната част на високоволтовата акумулаторна батерия.

- (1) Отстранете прахозащитната и защитната капачка
- (2) Деблокирайте щекера
- (3) Изтеглете щекера



За да се уверите, че в мрежата за високо напрежение няма остатъчно напрежение, изчакайте ок. 20 секунди след изключването.



Пасивните системи за безопасност, като въздушните възглавници и устройства за предварително натягане на предпазните колани, продължават да се захранват с напрежение от 12-волтовата бордова мрежа.

Access



Откачване на 12-волтовия акумулатор



1. Свалете капака на 12-волтовия акумулатор в двигателния отсек.
2. Откачете минусовия кабел на 12-волтовия акумулатор при винтовото съединение и го осигурете срещу неволен контакт.



Пасивните системи за безопасност (въздушни възглавници и устройства за предварително натягане на предпазните колани) се деактивират.



4. Достъп до пътниците

При освобождаването на пътниците трябва да се внимава за компонентите на системите за безопасност (особено пиротехническите елементи) съгласно информацията на страница 1.

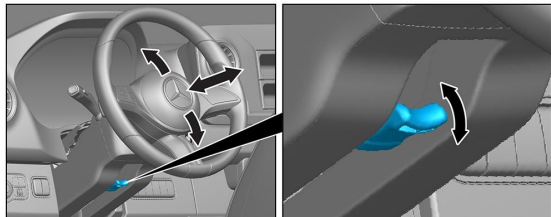

Настройка на волана

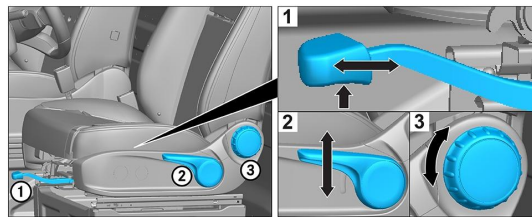

Настройка на седалката (механична)

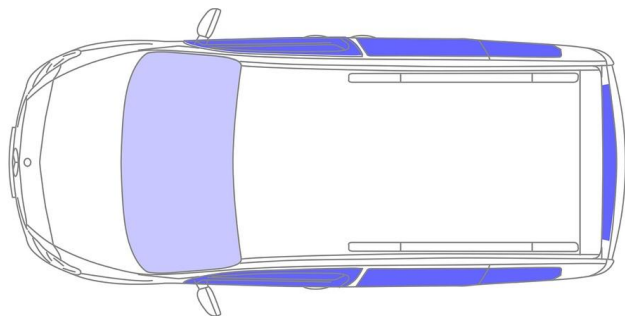

- VSG: композитно предпазно стъкло
- ESG: еднослойно предпазно стъкло

5. Източници на енергия / течности / газове / твърди вещества



Всички високоволтови кабели са снабдени с оранжево оцветена изолация.

6. При пожар



Fireman Access behind the second row of seats.

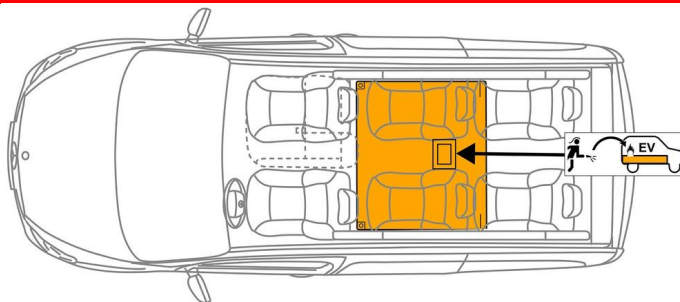

За гасене на пожар на автомобила използвайте големи количества вода (H₂O).

За охлаждане на литиево-йонния акумулатор използвайте по-големи количества вода (H₂O).



Предупреждение: Повторно възпламеняване на акумулатора



Ако от високоволтовия акумулатор изтича охлаждаща течност, той може да стане нестабилен поради термичното претоварване. Проверете температурата на акумулатора с ИЧ термична камера.



7. При потапяне

Не съществува опасност за наличие на напрежение при каросерията.

След изваждането на автомобила:

- Оставете водата да изтече от вътрешното пространство.
- Започнете деактивиране на високоволтовата система (вижте Глава 3).



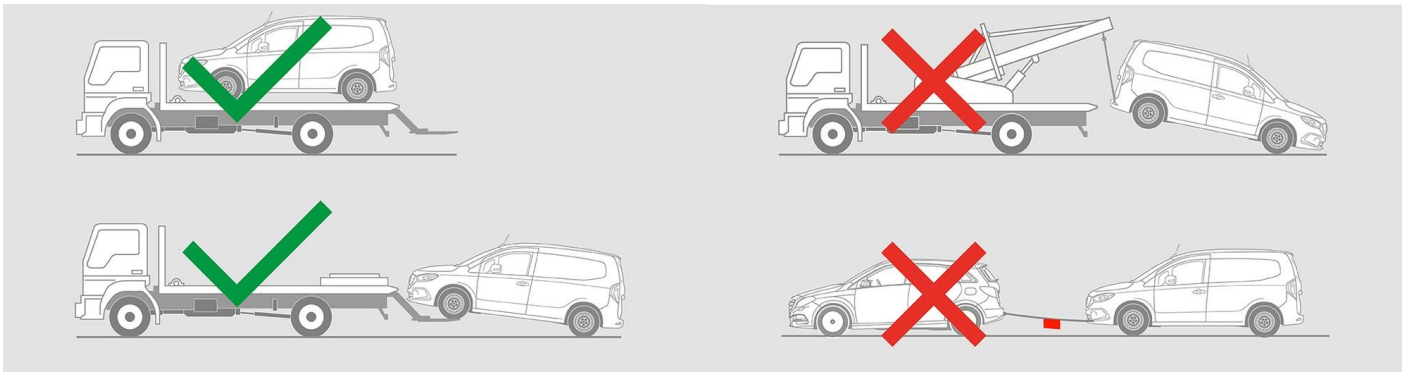

8. Теглене / транспортиране / съхранение

Транспортирайте автомобила само с двата моста върху автомобил за пътна помощ или автомобилен транспортър.



Съхранявайте на безопасно разстояние от други автомобили.

 Предупреждение: Повторно възпламеняване на акумулатора 

9. Важна допълнителна информация

Допълнителна информация ще намерите в [Ръководство за фирмите за пътна помощ за леки автомобили](#).

10. Обяснение на използваните пиктограми

 Електроавтомобил	 Предупредителен знак с общо значение	 Внимание, електрически ток	 Запалимо вещество
 Опасно за човешкото здраве	 Корозивно вещество	 Остра токсичност	 Използвайте вода за гасене на огъня
 Safety gloves	 Face shield	 Използвайте инфрачервена термокамера	 Преден капак
 Извадете интелигентния ключ	 Специален достъп до акумулатора		