











-  Poduszka powietrzna
-  Generator gazu
-  Napinacz pasa bezpieczeństwa
-  Jednostka sterująca SRS
-  Amortyzator ciśnienia gazu / Wstępnie naprężona sprężyna
-  Strefa ostrzeżenia
-  Akumulator niskiego napięcia
-  Akumulator wysokonapięciowy
-  Przewód wysokiego napięcia
-  Element wysokonapięciowy
-  Urządzenie wysokiego napięcia odłączające wysokie napięcie

Wskazówka: Więcej informacji znajduje się w naszych [wytocznych ratowniczych](#).



1. Identyfikacja / rozpoznanie

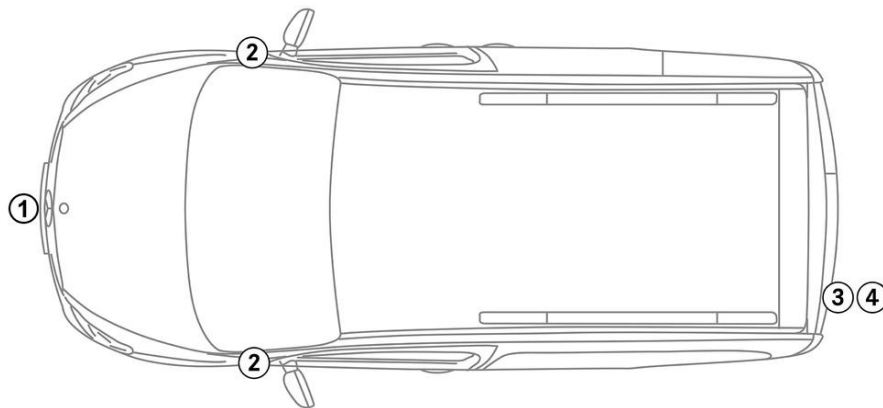

2

ELECTRIC

3 EQT

4

eCITAN

2. Unieruchomienie / stabilizacja / podnoszenie

Hamulec parkingowy



Hamulec postojowy

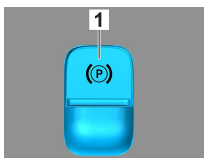

1. Przesuń dźwignię zmiany biegów w położenie P.

1. Elektryczny hamulec postojowy

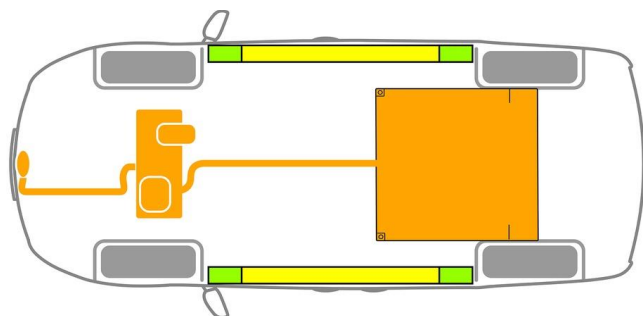

- Prawidłowe punkty podnoszenia
- Prawidłowe punkty stabilizujące z boku
- Akumulator wysokiego napięcia



Należy unikać dodatkowego odkształcania progów i podwozia podczas akcji ratowniczej (np. podpierając je urządzeniami hydraulicznymi).

3. Likwidacja bezpośredniego zagrożenia / wymogi bezpieczeństwa

Main Method

Wyłączyć zapłon:

1. Nacisnąć przycisk START-STOP, nie aktywując hamulca roboczego.
2. Elektroniczny kluczyk pojazdu zabezpieczyć w odległości co najmniej 5 m od samochodu.

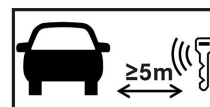

Brak odgłosów pracy silnika nie oznacza, że pojazd jest wyłączony.



Ponowne uruchomienie jest możliwe aż do wycofania pojazdu z eksploatacji.

Dezaktywacja systemu wysokiego napięcia



W razie wypadku z aktywowaniem poduszek powietrznych i napinaczy pasów bezpieczeństwa system wysokiego napięcia zostaje wyłączony automatycznie.





Alternative Method

W każdym innym przypadku system wysokiego napięcia należy dezaktywować w następujący sposób:



Przyrząd odłączający wysokie napięcie

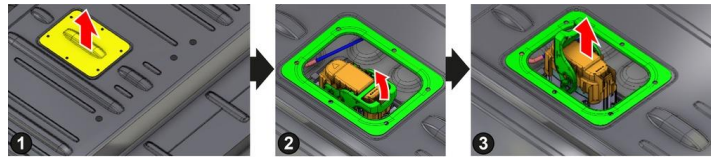
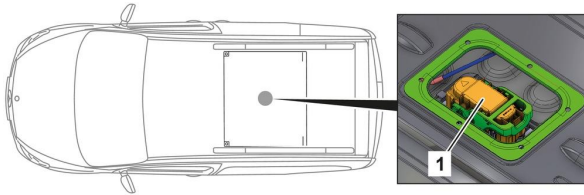

Wyłącznik wysokiego napięcia znajduje się w komorze silnika po stronie kierowcy.

Przesuń tylne siedzenie do przodu i podnieś je.

Wyłącznik wysokiego napięcia znajduje się we wnętrzu na górze akumulatora wysokiego napięcia.

(1) Zdjąć osłonę ochronną i pokrywę

(2) Odblokować złącze

(3) Wyciągnąć złącze



Aby upewnić się, że w obwodzie wysokiego napięcia nie ma już napięcia resztkowego, po wyłączeniu odczekać ok. 20 sekund.



Pasywne systemy bezpieczeństwa takie jak poduszki powietrzne i napinacze pasów bezpieczeństwa nadal są zasilane przez instalację elektryczną 12 V.

Access



Zdjąć klemy z akumulatora 12 V



1. Zdjąć osłonę akumulatora 12 V w komorze silnikowej.

2. Odłączyć kabel minusowy akumulatora 12 V od połączenia śrubowego i zabezpieczyć przed przypadkowym kontaktem.



Pasywne systemy bezpieczeństwa (poduszki powietrzne i napinacze pasów bezpieczeństwa) zostają dezaktywowane.



4. Dostęp do pasażerów

Podczas uwalniania osób znajdujących się w pojeździe należy wziąć pod uwagę komponenty systemów wspomagania bezpieczeństwa (w szczególności elementy pirotechniczne) zgodnie z informacjami na stronie 1.

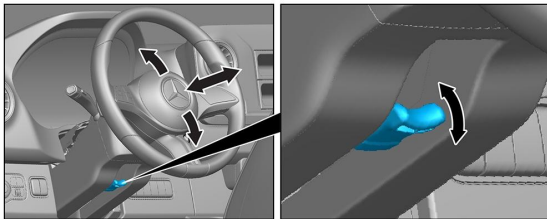

Regulacja kierownicy

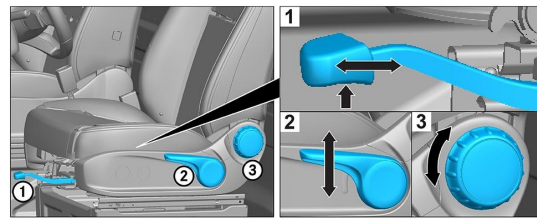

Regulacja fotela (mechaniczna)

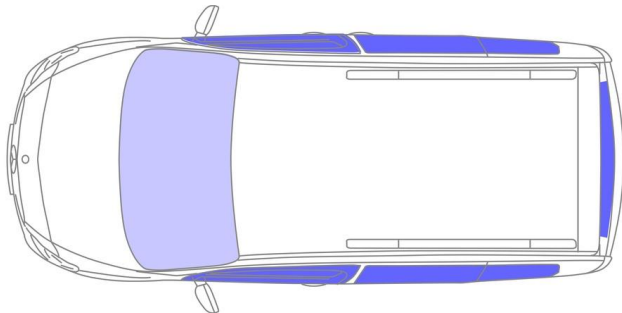

VSG: Szkło klejone

ESG: Szkło hartowane

5. Źródła energii / ciecze / gazy / ciała stałe



Wszystkie przewody wysokiego napięcia mają pomarańczową izolację.

6. Postępowanie na wypadek pożaru



Fireman Access is in the second row of seats under the bench seat.



Do gaszenia pojazdu stosować duże ilości wody (H₂O).
Do schładzania akumulatora litowo-jonowego stosować większe ilości wody (H₂O).

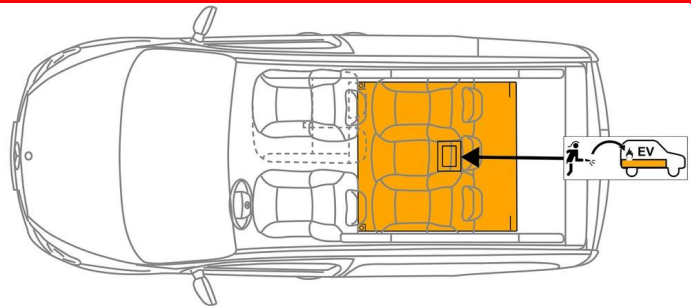

Ostrzeżenie: Niebezpieczeństwo ponownego zapłonu akumulatora



Jeśli z akumulatora wysokiego napięcia wycieknie środek chłodzący, może on stać się niestabilny wskutek działania wysokiej temperatury. Temperaturę akumulatora należy sprawdzać za pomocą kamery termowizyjnej na podczerwień.



7. Postępowanie na wypadek zanurzenia w wodzie

Nie ma niebezpieczeństwa doływu napięcia do karoserii.

Po wydobyciu pojazdu:

1. Pozwolić, aby z wnętrza wypłynęła woda.
2. Podjąć działania zmierzające do dezaktywowania systemu wysokiego napięcia (patrz rozdział 3).



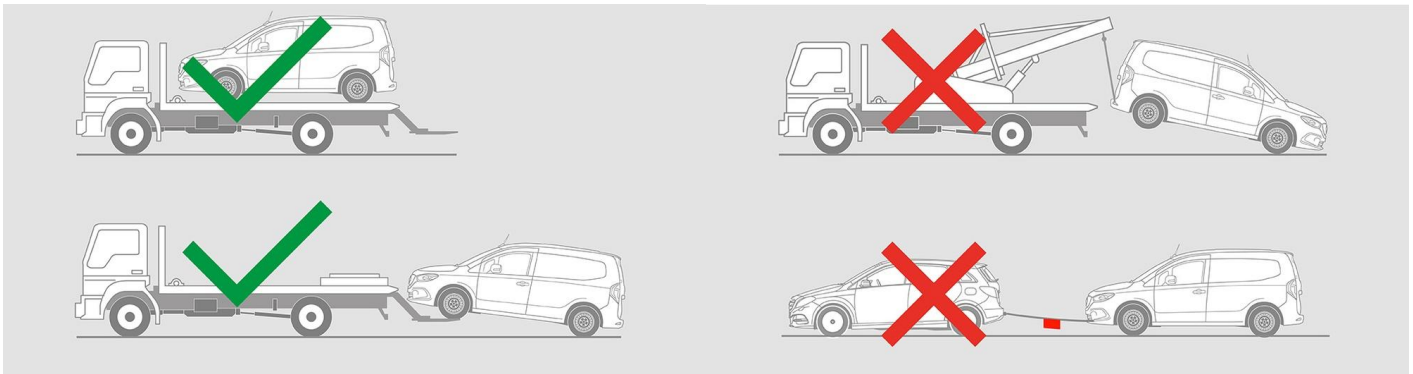

8. Holowanie / transport / przechowywanie

Pojazd transportuje się z dwiema osiami znajdującymi się na holowniku lub transporterze.













Przechowywać w bezpiecznej odległości od innych pojazdów.

 Ostrzeżenie: Niebezpieczeństwo ponownego zapłonu akumulatora 

9. Dodatkowe istotne informacje

Więcej informacji można znaleźć w [Wytucznych dla służb holowniczych samochodów osobowych](#).

10. Objaśnienie użytych piktogramów

-  Pojazd elektryczny
-  Ogólny znak ostrzegawczy
-  Ostrzeżenie o występowaniu napięcia elektrycznego
-  Materiał łatwopalny
-  Niebezpieczne dla zdrowia ludzkiego
-  Działa żrąco
-  Toksyczność ostra
-  Użycie wody do gaszenia ognia
-  Safety gloves
-  Face shield
-  Użycie kamery termowizyjnej na podczerwień
-  Pokrywa silnika
-  Oddalenie inteligentnego kluczyka
-  Specjalny dostęp do akumulatora