











- 
Подушка безопасности
- 
Газогенератор
- 
Преднатяжитель ремня безопасности
- 
Блок управления SRS
- 
Газонаполненный амортизатор / сжатая пружина
- 
Зона повышенного внимания
- 
Низковольтная аккумуляторная батарея
- 
Высоковольтная аккумуляторная батарея
- 
Высоковольтный кабель
- 
Высоковольтный компонент
- 
Точка размыкания высоковольтной сети

Указание: Дополнительную информацию см. в нашем [руководстве для аварийно-спасательных служб](#).



1. Идентификация / опознавание

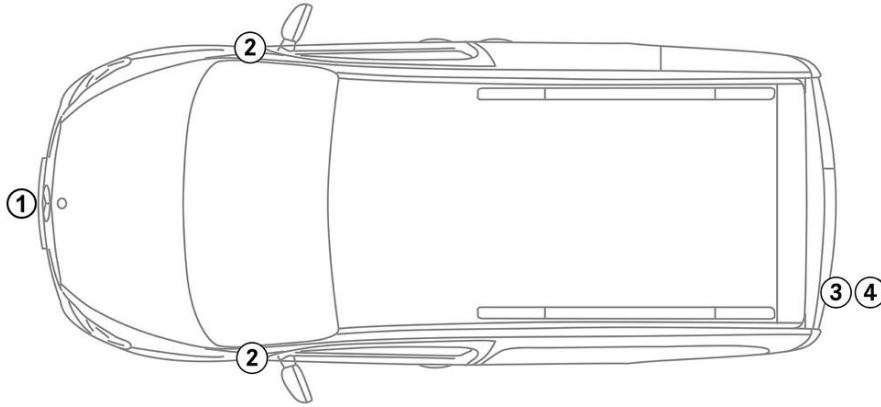

2

ELECTRIC

3 EQT

4

eCITAN

2. Обездвиживание / стабилизация / подъем

Парковочный тормоз (электрический)



1. Установите рычаг селектора в положение P.

Стояночный тормоз

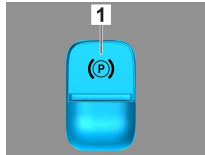

1. Электрический стояночный тормоз

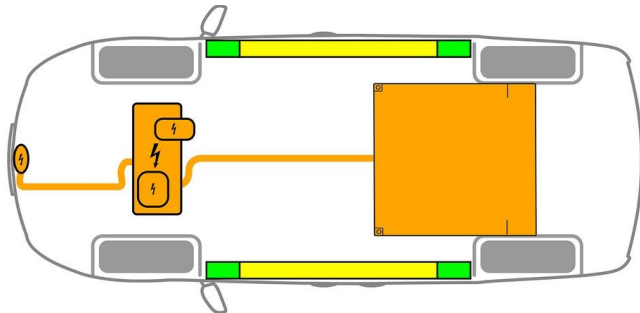

Подходящие точки подъема



Подходящие точки стабилизации на боковой стороне



Высоковольтная аккумуляторная батарея



Необходимо предотвратить дополнительную деформацию порогов и днища кузова во время спасательной операции (например, посредством поддержки с помощью гидравлического оборудования).

3. Нейтрализация прямых угроз / техника безопасности

Main Method

Выключение зажигания:

1. Нажмите кнопку START/STOP (пуск/останов), не активируя рабочую тормозную систему.
2. Держите электронный ключ автомобиля на расстоянии не менее 5 м.

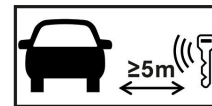

Отсутствие звука работающего двигателя не означает, что автомобиль выключен.



Повторный запуск возможен вплоть до вывода автомобиля из эксплуатации.

Деактивация высоковольтной системы



При ДТП со срабатыванием подушки безопасности и натяжителей ремня безопасности высоковольтная система отключается автоматически.





Alternative Method

Во всех остальных случаях деактивируйте высоковольтную систему следующим образом.



Устройство отключения высокого напряжения

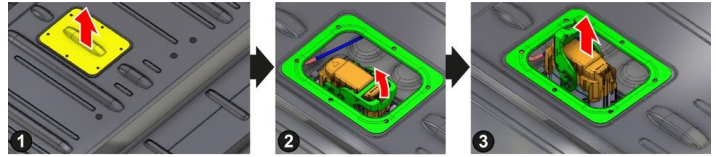
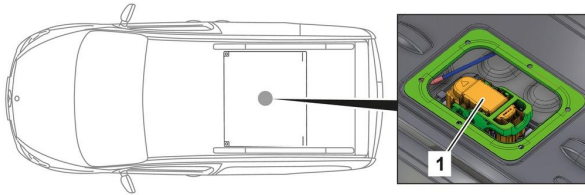

Устройство отключения высоковольтной системы находится в моторном отсеке на стороне водителя.

Сдвиньте вперед и поднимите заднее сиденье.

Устройство отключения высоковольтной системы находится в салоне на верхней стороне высоковольтной аккумуляторной батареи.

(1) Снятие защитного колпачка и крышки

(2) Разблокировка штекера

(3) Извлечение штекера



Чтобы убедиться в отсутствии остаточного напряжения в высоковольтной сети, подождите около 20 секунд после выключения.



На пассивные системы безопасности, такие как подушки безопасности и натяжители ремня безопасности, продолжает подаваться напряжение бортовой сети на 12 В.

Access



Отсоединение аккумуляторной батареи на 12 В



1. Снимите крышку аккумуляторной батареи на 12 В в моторном отсеке.

2. Отвинтите кабель отрицательного полюсного вывода аккумуляторной батареи на 12 В на резьбовом соединении и обеспечьте защиту от непреднамеренного прикосновения к нему.



Пассивные системы безопасности (подушки безопасности и натяжители ремня безопасности) деактивируются.



4. Доступ к пассажирам

При освобождении пассажиров учитывайте компоненты систем удержания (особенно пиротехнические элементы) в соответствии с указаниями на странице 1.

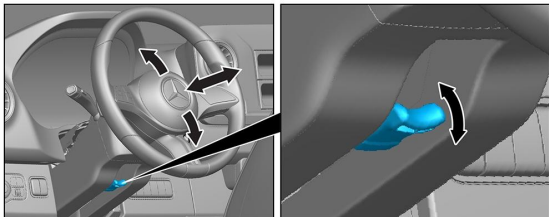

Регулировка рулевого колеса

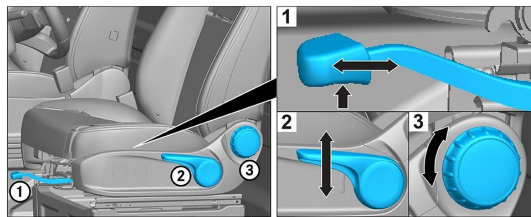

Регулировка сиденья (механическая)

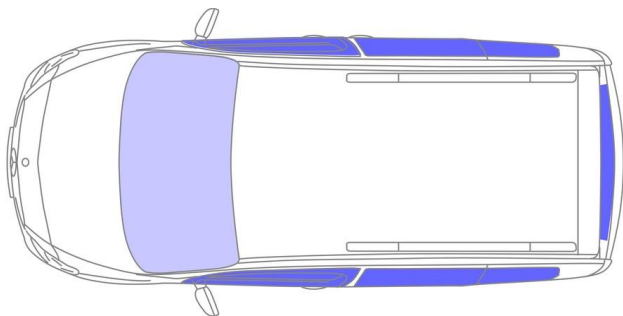

- VSG: многослойное безопасное стекло
- ESG: однослойное безопасное стекло

5. Источники энергии / жидкости / газы / твердые вещества



Все высоковольтные линии оснащены оранжевой изоляцией.

6. В случае пожара



Fireman Access is in the second row of seats under the bench seat.



Для тушения возгорания автомобиля используйте большой объем воды (H₂O).
Для охлаждения литий-ионной аккумуляторной батареи используйте большой объем воды (H₂O).

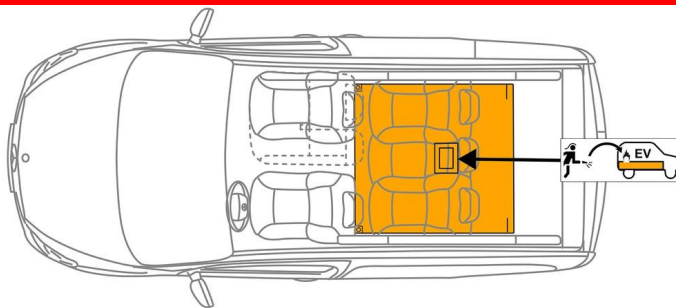

Осторожно: повторное воспламенение аккумуляторной батареи



При выходе охлаждающей жидкости из высоковольтной аккумуляторной батареи последняя может потерять стабильность из-за термической перегрузки. Проверьте температуру аккумуляторной батареи с помощью инфракрасного тепловизора.



7. В случае затопления

Опасность наличия напряжения на кузове автомобиля отсутствует.

После эвакуации автомобиля

1. Спустите воду из салона.
2. Запустите деактивацию высоковольтной системы (см. главу 3).



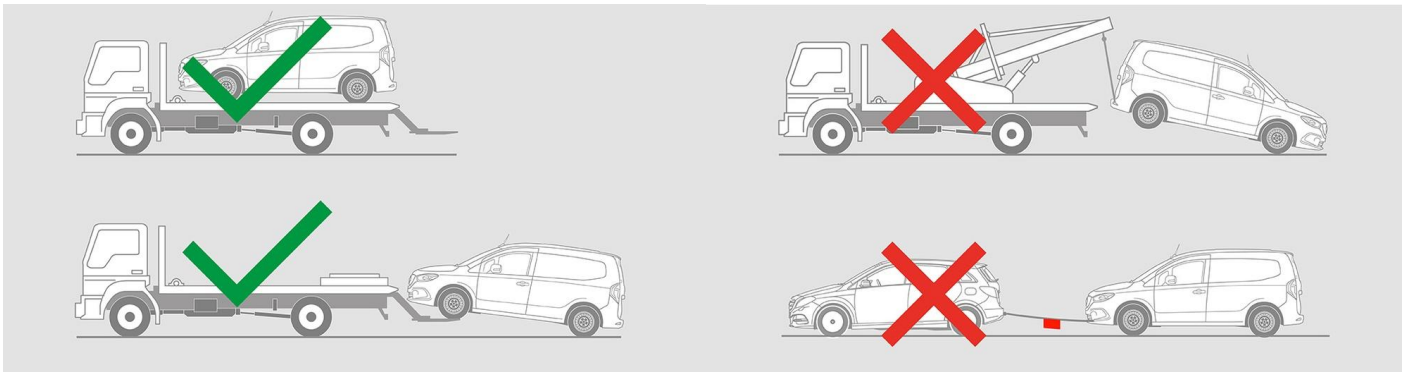

8. Буксировка / транспортировка / хранение

Перевозите автомобиль, только разместив обе оси на эвакуаторе или автовозе.



Соблюдайте безопасное расстояние от других автомобилей.

 **Осторожно: повторное возгорание аккумуляторной батареи** 

9. Важная дополнительная информация

Подробную информацию см. в документе [Руководство для служб буксировки легковых автомобилей](#).

10. Пояснение к используемым пиктограммам

- | | | | |
|--|--|--|--|
|  Электромобиль |  Опасность |  Опасное напряжение |  Воспламеняющийся |
|  Вредный для здоровья |  Коррозионный |  Острая токсичность |  Тушить водой |
|  Safety gloves |  Face shield |  Использовать инфракрасную камеру |  Капот |
|  Удалить смарт-ключ |  Special battery access | | |