











-  Airbag
-  Generador de gas
-  Pretensores de los cinturones de seguridad
-  Módulo de control SRS
-  Resorte de gas / muelle pretensado
-  Zona de atención
-  Batería de bajo voltaje
-  Batería de alto voltaje
-  Cableado de alto voltaje
-  Componente de alto voltaje
-  Dispositivo de alto voltaje que desconecta el alto voltaje

Indicación: Hay más información en nuestra [guía de rescate](#).



1. Identificación / reconocimiento

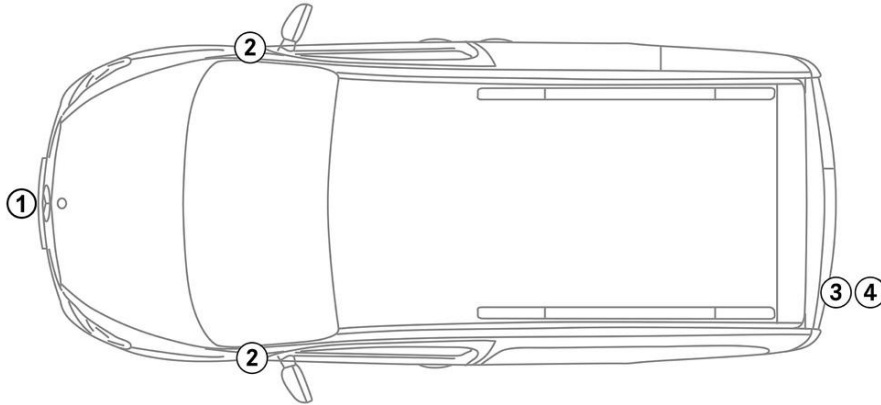

2. Inmovilización / estabilización / elevación

Freno de estacionamiento



1. Poner la palanca de cambio en la posición P.

Freno de estacionamiento

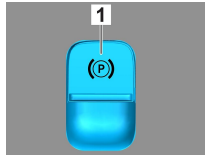

1. Freno de estacionamiento eléctrico

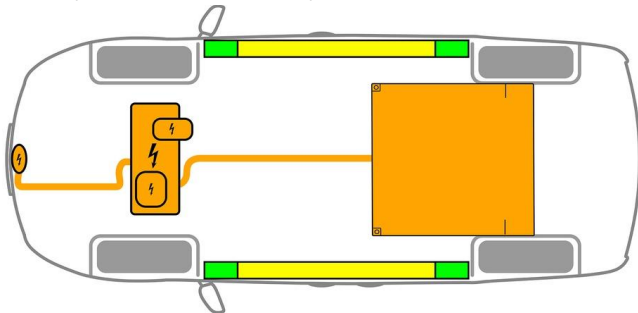

- Punto de elevación adecuado
- Puntos de estabilización adecuados en el lateral
- Batería de alto voltaje



Debe evitarse que la talonera y los bajos se deformen durante el rescate (p. ej., por apoyo con el equipo hidráulico).

3. Control de riesgos directos / normas de seguridad

Main Method

Cómo desconectar la ignición

1. Pulsar la tecla START-STOP sin accionar el freno de servicio.
2. Guardar la llave electrónica del vehículo a una distancia mínima de 5 m.

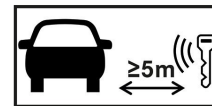

Que el motor no emita ruidos no significa que el vehículo esté apagado.



Se podrá volver a poner en marcha hasta que se haya puesto fuera de servicio el vehículo.

Desactivación del sistema de alto voltaje



En caso de accidentes en los que se activen los airbags y pretensores de los cinturones de seguridad, el sistema automático de alto voltaje se apaga automáticamente.



Alternative Method

En otros casos, el sistema de alto voltaje se desactiva de la siguiente manera:



Dispositivo de desconexión del alto voltaje

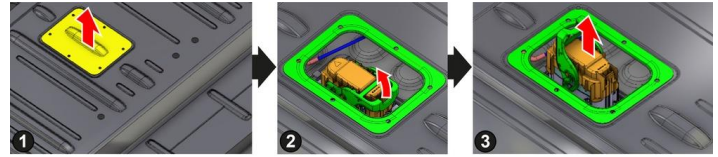
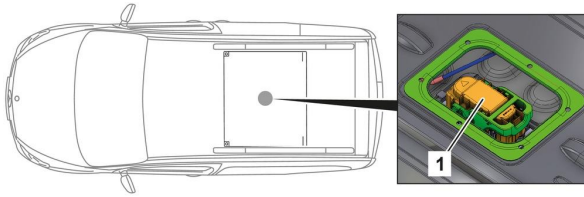

El dispositivo de desconexión de alto voltaje se encuentra en el compartimento del motor del lado del conductor.

Desplazar hacia delante y levantar la banqueta de asiento trasera.

El dispositivo de desconexión de alto voltaje se encuentra en el espacio interior, en la parte superior de la batería de alto voltaje.

(1) Retirar la tapa guardapolvo y la tapa protectora

(2) Desenclavar el conector macho

(3) Extraer el conector macho



Para asegurarse de que no quede tensión en la red de alta tensión, efectuar el mantenimiento unos 20 segundos tras la desconexión.



Los sistemas de seguridad pasivos, como los airbags y los pretensores de los cinturones de seguridad, seguirán teniendo tensión gracias a la red de a bordo de 12 voltios.

Access



Desconectar la batería de 12 V



1. Quitar la cubierta de la batería de 12 voltios del compartimento del motor.
2. Soltar el cable negativo de la batería de 12 voltios de la unión roscada y asegurarlo para que no haga contacto involuntario.



Se desactivarán los sistemas de seguridad pasivos (airbags y pretensores de los cinturones de seguridad).



4. Acceso a los ocupantes

En el rescate de los ocupantes del vehículo se deben tener en cuenta los componentes de los sistemas de retención (especialmente los elementos pirotécnicos), de conformidad con las especificaciones contenidas en la página 1.





Ajuste del volante

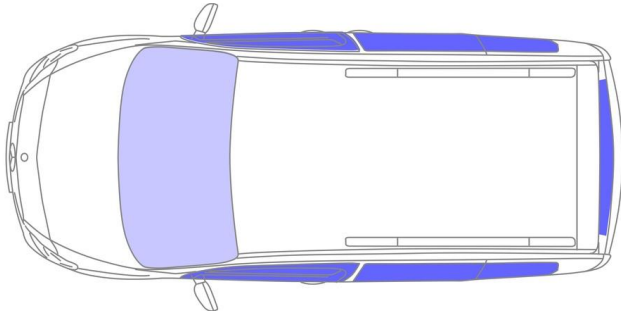

Ajuste del asiento (mecánicamente)



-  VSG: vidrio de seguridad laminado
-  ESG: vidrio de seguridad templado

5. Almacenamiento de energía / líquidos / gases / sólidos



 Todos los cables de alto voltaje tienen un aislamiento naranja.

6. En caso de incendio



Fireman Access is in the second row of seats under the bench seat.



Para extinguir un incendio de un vehículo, usar una gran cantidad de agua (H₂O).
Para refrigerar la batería de iones de litio, usar una gran cantidad de agua (H₂O).

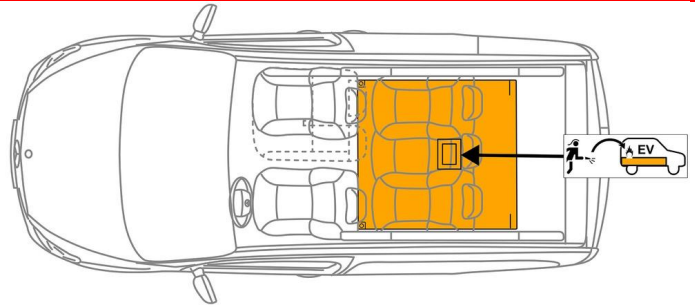

 Advertencia: Nuevo encendido de la batería



 Si sale refrigerante de la batería de alto voltaje, la sobrecarga térmica podría inestabilizarla. Comprobar la temperatura de la batería con una cámara termográfica de infrarrojos.



7. En caso de inmersión

No hay peligro de que haya tensión en la carrocería.

Tras las labores de rescate del vehículo:

1. Dejar salir el agua del habitáculo interior.
2. Comenzar la desactivación del sistema de alto voltaje (véase el capítulo 3).



8. Remolque / transporte / almacenamiento

Transportar el vehículo solo con ambos ejes sobre el camión-grúa o portavehículos.

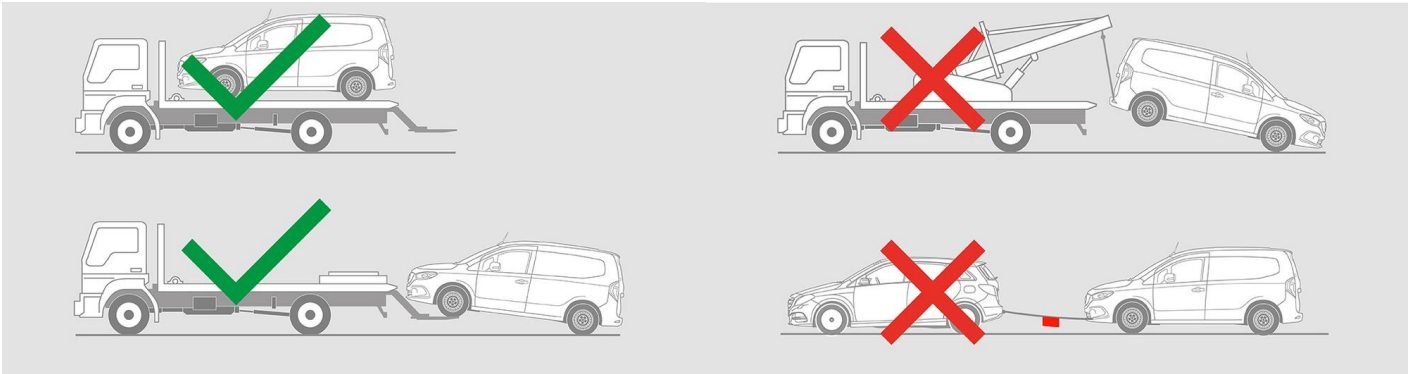

Asegurarse de que mantiene una distancia de seguridad con el resto de vehículos.



Advertencia: Nuevo encendido de la batería



9. Información adicional importante

Hay más información en la [Guía para servicios de asistencia en carretera para automóviles](#).

10. Explicación de los pictogramas utilizados



Vehículo eléctrico



Señal de advertencia genérica



Advertencia, electricidad



Inflamable



Peligro grave para la salud



Corrosivo



Toxicidad aguda



Usar agua para extinción del fuego



Safety gloves



Face shield



Usar cámara térmica infrarroja



Capó



Alejar la llave inteligente



Acceso especial de batería