











- | | | | | | | | | | |
|--|---|---|--------------------------|---|--------------------------------|--|-------------------------------|---|-------------------------------------|
|  | Airbag |  | Plynový generátor |  | Předeřinač bezpečnostních pásů |  | Řídicí jednotka SRS |  | Plynová vzpěra / předeřnutá pružina |
|  | Zóna zvýšené pozornosti |  | Nízkonapěťový akumulátor |  | Napájecí sada, vysokonapěťová |  | Vysokonapěťový napájecí kabel |  | Vysokonapěťová součást |
|  | Vysokonapěťové zařízení, které odpojuje vysoké napětí | | | | | | | | |

Oznámení: Další informace jsou uvedeny v naší [příručce pro záchranáře](#).



1. Identifikace / rozpoznávání

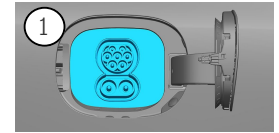
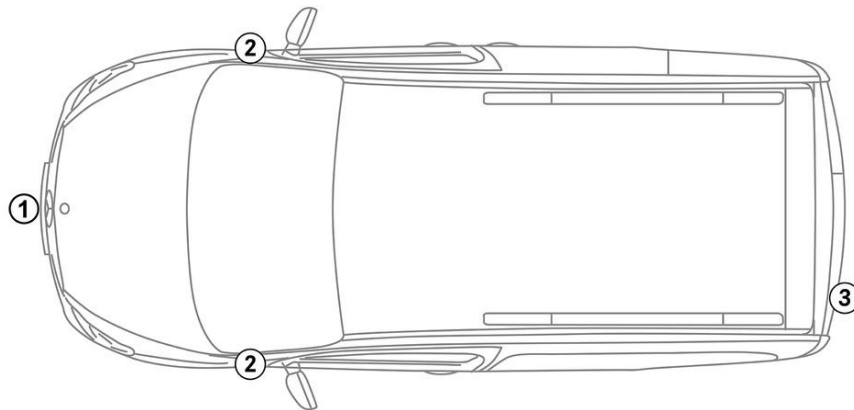

②



③



2. Znehybnění / stabilizace / zvedání

Parkovací brzda



1. Volicí páku zařadte do polohy P.

Zajišťovací brzda

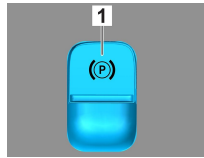

1. Elektrická parkovací brzda

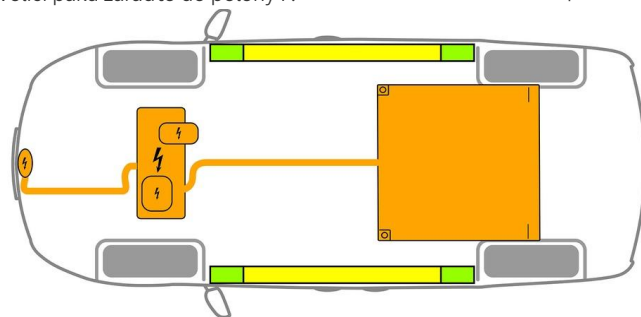

- Vhodné zvedací body
- Vhodné stabilizační body na straně
- Vysokonapěťová baterie



Během záchranných prací je nutné zabránit dodatečné deformaci prahů a podlahy vozidla (např. při podpírání hydraulickým zařízením).

3. Zabránění přímému nebezpečí / bezpečnostní předpisy

Vypnutí zapalování:

1. Stiskněte tlačítko START-STOP, aniž byste použili provozní brzdou.
2. Elektronický klíč k vozidlu uložte do vzdálenosti alespoň 5 m.

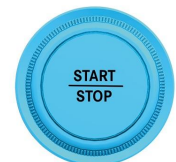
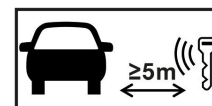

Jestliže není slyšet hukl motoru, neznamená to, že je vypnutý.



Až do doby odstavení vozidla z provozu je možné nové nastartování.

Deaktivace vysokonapěťového systému



Při nehodách s aktivováním airbagů a předpínač bezpečnostního pásu se vysokonapěťový systém automaticky vypne.





Ve všech ostatních případech musí být vysokonapěťový systém deaktivován takto:



Možnost 1: Zařízení pro odpojení vysokého napětí

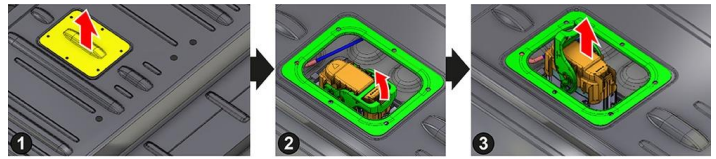
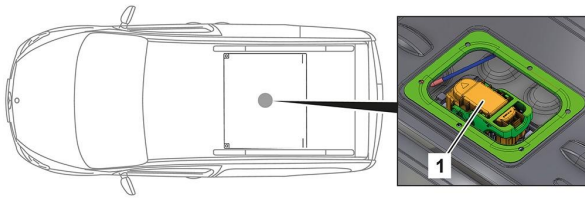

Odpojovací zařízení vysokonapěťové sítě se nachází v motorovém prostoru na straně řidiče.

Přesuňte zadní lavicové sedadlo dopředu a nadzvedněte ho.

Vysokonapěťové odpojovací zařízení se nachází v interiéru na horní straně vysokonapěťového akumulátoru.

- (1) Odstraňte protiprachovou krytku a krytku
- (2) Odjistěte konektor
- (3) Odpojte konektor



Abyste se ujistili, že ve vysokonapěťové síti není žádné zbytkové napětí, vyčkejte po vypnutí asi 20 sekund.



Pasivní bezpečnostní systémy jako airbagy a předpínač bezpečnostního pásu jsou i nadále napájeni z palubní sítě 12 V.



Odsvorkujte baterii 12 V

1. Odstraňte kryt baterie 12 V v motorovém prostoru.
2. Uvolněte šroubový spoj záporného kabelu baterie 12 V a zabezpečte proti nežádoucímu kontaktu.



Pasivní bezpečnostní systémy (airbagy a předpínač bezpečnostního pásu) jsou deaktivovány.

4. Přístup k posádce

Při vyprošťování cestujících musí být zohledněny komponenty zádržných systémů (zejména pyrotechnické prvky) podle údajů na straně 1.

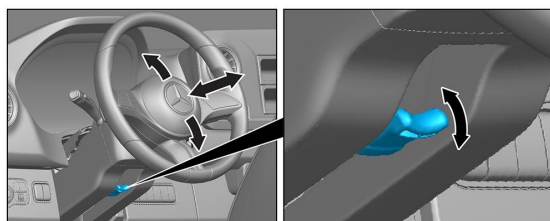

Nastavení volantu

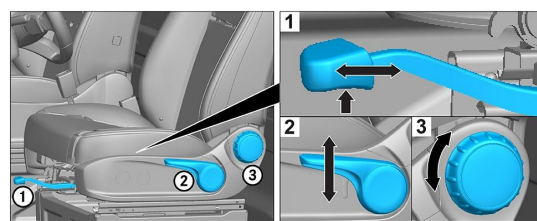

Nastavení sedadla (mechanicky)

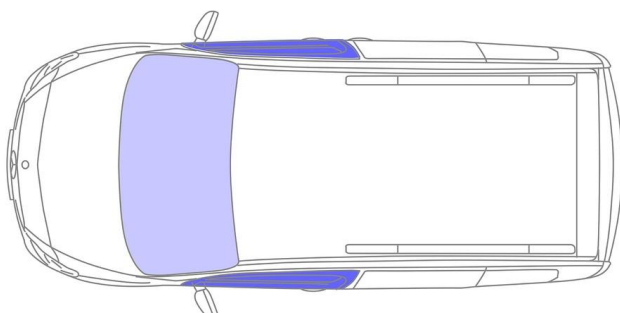

- VSG: Vrstvené bezpečnostní sklo
- ESG: Jednovrstvé bezpečnostní sklo



5. Uskladněná energie / Kapaliny / plyny / pevné látky



Veškeré vysokonapěťové vedení je opatřeno oranžovou izolací.

6. V případě požáru



Fireman Access in the hold.



K hašení hořícího vozidla použijte velké množství vody (H₂O).
Pro chlazení Li-ion baterie použijte větší množství vody (H₂O).



Výstraha: Opětovné vznícení baterie



Jestliže z vysokonapěťové baterie vytéká chladivo, může být v důsledku tepelného přetížení nestabilní. Teplotu baterie zkontrolujte IR termografickou kamerou.



7. V případě ponoření

Nehrozí žádné nebezpečí, že by karoserie byla pod napětím.

Po vyproštění vozidla:

1. Nechejte odtéci vodu z vnitřního prostoru.
2. Zahajte deaktivování vysokonapěťové soustavy (viz kapitola 3).

8. Odtahování / doprava / uskladnění

Vozidlo umístěte oběma nápravami na odtahový vůz nebo transportér.

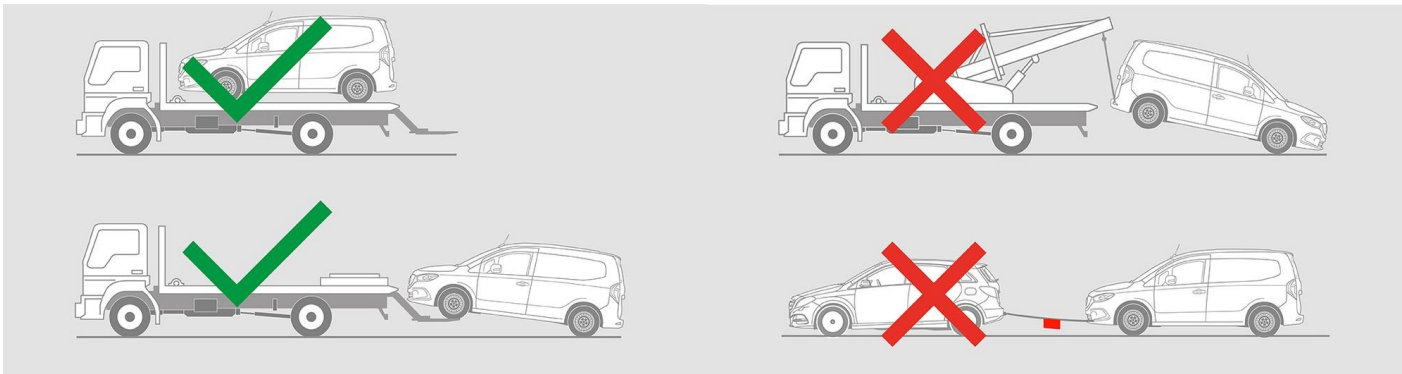

Zajistěte bezpečnou vzdálenost od ostatních vozidel.



Výstraha: Opětovné vznícení baterie



9. Důležité dodatečné informace

Další informace najdete v [Návodu pro odtahové služby osobních vozidel](#).



10. Vysvětlení použitých piktogramů



Elektrický automobil



Všeobecná výstražná značka



Varování, elektrina



Hořlavý



Nebezpečný lidskému zdraví



Korozivní/žravé



Akutní toxicita



Požár haste vodou



Safety gloves



Face shield



Používejte infračervenou termokameru



Kapota



Vyjměte klíč pro centrální zamykání



Zvláštní přístup k akumulátoru