









-  Airbag
-  Gasgenerator
-  Gurtstraffer
-  SRS Steuergerät
-  Aktives Fußgänger-Schutz-System
-  Gasdruckdämpfer / vorgespannte Feder
-  Achtung-Zone
-  Niedervolt-Batterie
-  Benzin Treibstoff-tank

Hinweis: Weiterführende Informationen entnehmen Sie bitte unserem [Rettungsleitfaden](#).



### 1. Identifizierung / Erkennung



### 2. Immobilisieren / Stabilisieren / Anheben

#### Parkbremse

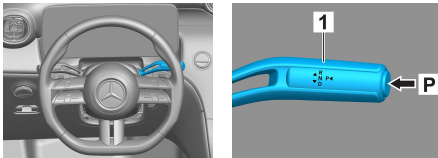

Schalter P am Wählhebel (1) drücken. Die Parkbremse wird automatisch aktiviert.

#### Feststellbremse

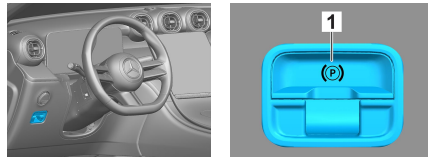

Elektrische Feststellbremse (1)

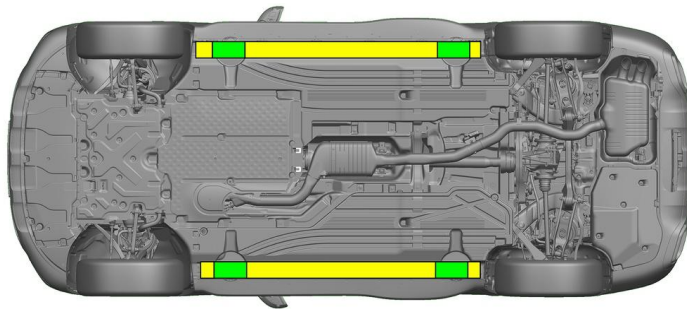

Geeignete Anhebepunkte



Geeignete Stabilisierungspunkte an der Seite



Eine zusätzliche Verformung der Schweller und des Unterbodens während der Rettung (z.B. durch Abstützung mit Hydraulikrüstung) muss vermieden werden.

### 3. Direkte Gefahren ausschalten / Sicherheitsbestimmungen

#### Zündung ausschalten:

1. START-STOP-Taste drücken ohne die Betriebsbremse zu betätigen.
2. Elektronischen Fahrzeugschlüssel im Abstand von mindestens 5 m verwahren.

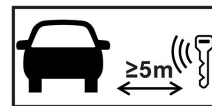

Das Fehlen von Motorgeräuschen bedeutet nicht, dass das Fahrzeug ausgeschaltet ist.



Ein Neustart ist bis zur Ausserbetriebsetzung des Fahrzeugs möglich.



#### 48-V-Batterie abklemmen

1. Abdeckung der 48-Volt-Batterie im Motorraum entfernen.
2. Minuskabel der 48-Volt-Batterie an der Schraubverbindung lösen und gegen ungewollten Kontakt sichern.





### 12-V-Batterie abklemmen



1. Abdeckung der 12-Volt-Batterie im Kofferraum entfernen.
2. Minuskabel der 12-Volt-Batterie an der Schraubverbindung lösen und gegen ungewollten Kontakt sichern.



Die passiven Sicherheitssysteme (Airbags und Gurtstraffer) werden deaktiviert.

### 4. Zugang zu den Insassen

Bei der Befreiung der Insassen sind die Komponenten der Rückhaltesysteme (insbesondere pyrotechnische Elemente) gemäß den Angaben auf Seite 1 zu berücksichtigen.



Lenkradeinstellung



Sitzeinstellung (elektrisch)



- VSG: Verbundsicherheitsglas
- ESG: Einscheibensicherheitsglas

### 5. Gespeicherte Energie / Flüssigkeiten / Gase / Feststoffe



### 6. Im Brandfall



Zum Löschen eines Fahrzeugbrandes große Mengen Wasser (H<sub>2</sub>O) verwenden.

### 7. Im Wasser

Es besteht keine Gefahr, dass Spannung an der Karosserie anliegt. Nach der Bergung des Fahrzeugs:

1. Das Wasser aus dem Innenraum abfließen lassen.
2. Deaktivierung des 12-V/48-V-Bordnetzes einleiten (siehe Kapitel 3).

### 8. Abschleppen / Transport / Lagerung

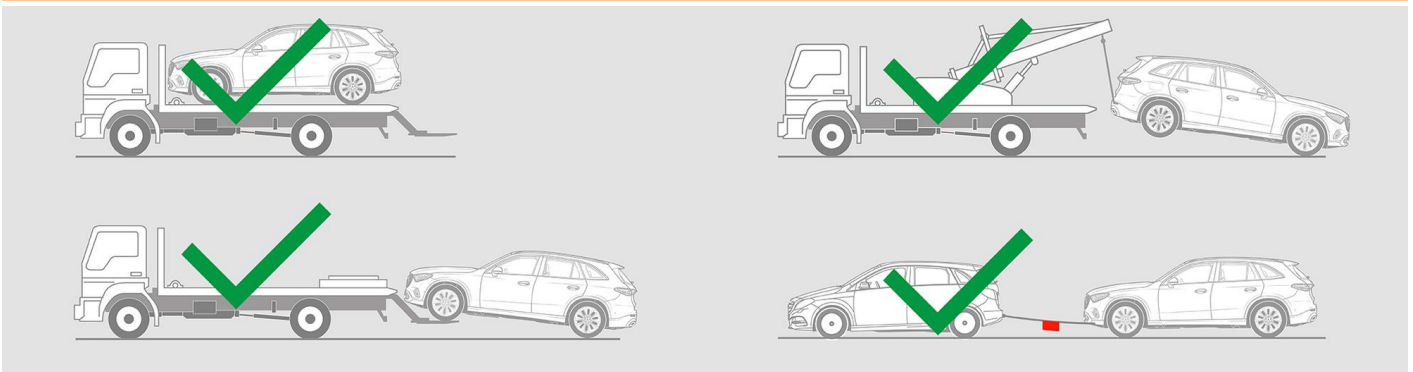



## 9. Wichtige zusätzliche Informationen

Weitere Informationen finden Sie im [Leitfaden für Abschleppdienste Pkw.](#)

## 10. Erläuterung der verwendeten Piktogramme



Fahrzeug mit flüssigen Kraftstoffen der Kl. 2



Gefahr



Entzündbar



Gesundheitsschädlich



Korrosiv



Akute Toxizität



Mit Wasser löschen



Mit Trockenschaum löschen



Mit Nassschaum löschen



Motorhaube



Kofferraum



Smart-Schlüssel entfernen