













- ① Acumulator rețea de bord ② Acumulator suplimentar ③ Acumulator de înaltă tensiune ④ Priză de încărcare de înaltă tensiune
 ⑤ Dispozitiv de decuplare de înaltă tensiune ⑥ Alternativă dispozitiv de decuplare de înaltă tensiune

 Airbag	 Generator de gaz	 Dispozitiv de tensionare centuri	 Amortizor cu gaz	 Rezervor de combustibil
 Calculatoare de siguranță pasivă	 Acumulator 12 V	 Acumulator de înaltă tensiune	 Componente de înaltă tensiune	 Dispozitiv de decuplare de voltaj înalt
 Alternativă dispozitiv de decuplare de înaltă tensiune	 Protecție pietoni			

Indicație: Pentru mai multe informații, vă rugăm să consultați ghidurile [operationale de salvare](#).



1. Identificare / recunoaștere

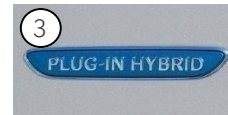
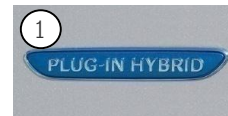
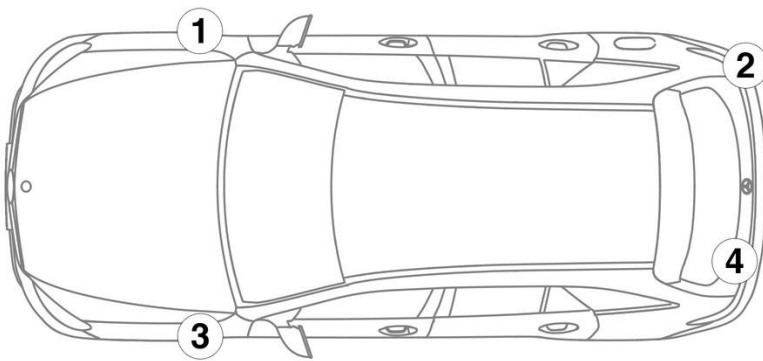

3. Înlăturare pericole / reguli de securitate

Dezactivarea sistemului de înaltă tensiune

În toate celelalte cazuri, sistemul de înaltă tensiune se dezactivează după cum urmează:

Opțiune 1: Dispozitiv de deconectare a înaltei tensiuni

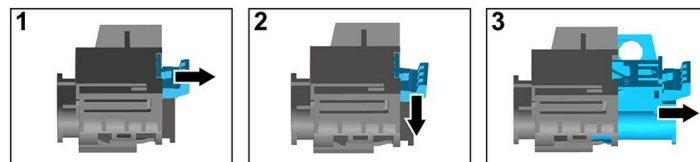
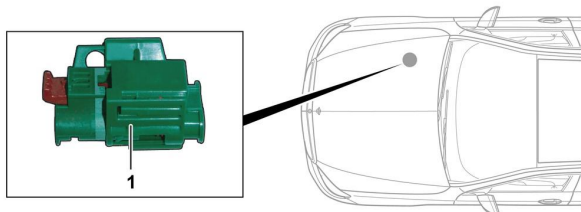

Dispozitivul de deconectare de înaltă tensiune se află în camera motorului pe partea pasagerului.



- (1) Trageți mecanismul de deblocare
- (2) Apăsați mecanismul de deblocare în jos
- (3) Scoateți comutatorul

Opțiune 2: Dispozitiv alternativ de deconectare a înaltei tensiuni



Dispozitivul alternativ de deconectare de înaltă tensiune se află sub capacul cutiei de siguranțe din cabina de pilotaj, pe partea șoferului. Este marcat cu o plăcuță indicatoare.

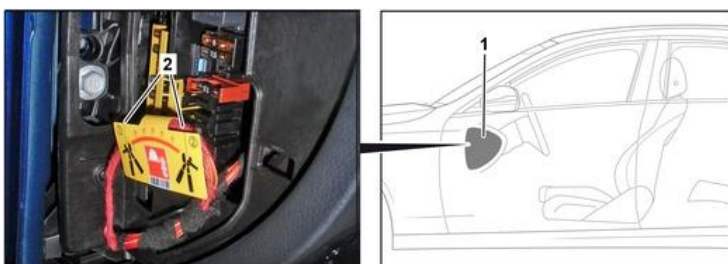

Îndepărtați capacul (1). Tăiați cablul în punctul marcat (2).



Deconectați bateria de 12 V

1. Îndepărtați capacul bateriei de 12 V.
2. Slăbiți cablul minus al bateriei de 12 V la conexiunea cu șurub și asigurați-l împotriva contactului nedorit.