













- |   |                                     |   |                          |  |  |  |                               |   |                               |
|---|-------------------------------------|---|--------------------------|--|--|--|-------------------------------|---|-------------------------------|
|  | Airbag                              |  | Plynový generátor        |   | Předepínač bezpečnostních pásů                       |  | Řídicí jednotka SRS           |  | Aktivní systém ochrany chodců |
|  | Plynová vzpěra / předepnutá pružina |  | Nízkonapěťový akumulátor |   | Motorová nafta palivová nádrž                        |  | Napájecí sada, vysokonapěťová |  | Vysokonapěťový napájecí kabel |
|   | Vysokonapěťová součást              |  | Přestřížení kabelu       |  | Nízkonapěťové zařízení, které odpojuje vysoké napětí |  |                               |   |                               |

Oznámení: Další informace jsou uvedeny v naší [příručce pro záchranáře](#).



### 1. Identifikace / rozpoznávání

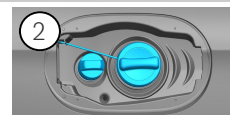
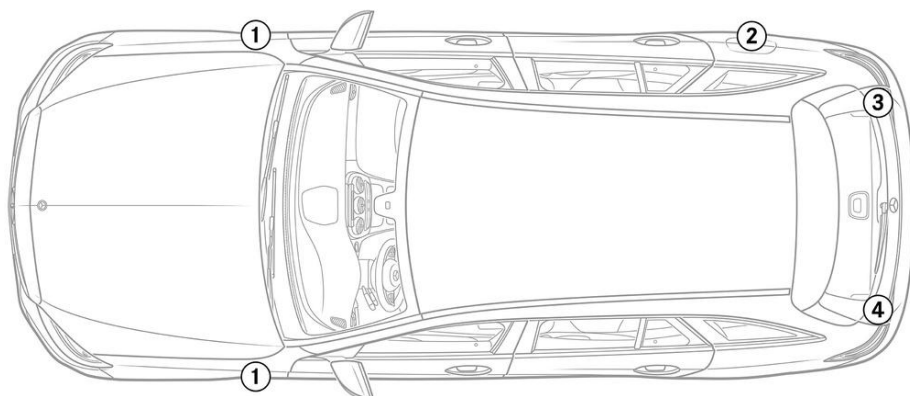

### 3. Zabránění přímému nebezpečí / bezpečnostní předpisy

#### Deaktivace vysokonapěťového systému

Ve všech ostatních případech musí být vysokonapěťový systém deaktivován takto:

#### Možnost 1: Zařízení pro odpojení vysokého napětí

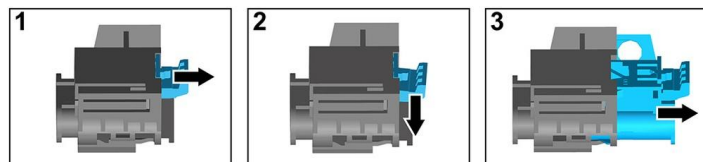
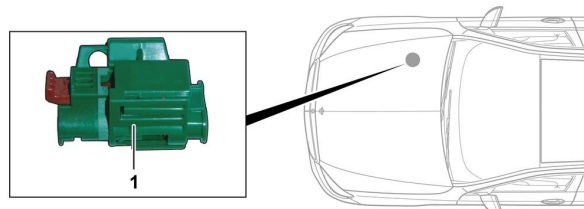

Vysokonapěťové vypínací zařízení se nachází v motorovém prostoru na straně spolujezdce.



- (1) Zatáhněte za prvek odblokování
- (2) Prvek odblokování stlačte dolů
- (3) Vytáhněte spínač



#### Možnost 2: Alternativní zařízení pro odpojení vysokého napětí

Alternativní vysokonapěťové vypínací zařízení se nachází pod krytem pojistkové skříňky na kabině na straně řidiče. Je označeno štítkem.

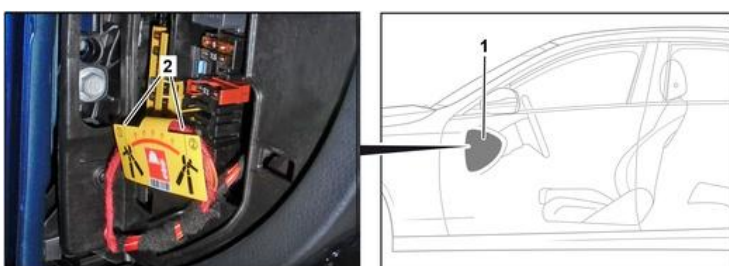

Sejměte kryt (1). Prořízněte vedení na označeném místě (2).



#### Odsvorkujte baterii 12 V

1. Odstraňte kryt baterie 12 V.
2. Uvolněte šroubový spoj záporného kabelu baterie 12 V a zabezpečte proti nežádoucímu kontaktu.