











- ① 12 V-os akkumulátor
- ② Nagyfeszültségű akkumulátor
- ③ Nagyfeszültségű töltő csatlakozój
- ④ Fedélzeti töltő
- ⑤ Kiegészítő akkumulátor

 Légzsák	 Gázgenerátor	 Biztonságiöv feszítő	 Gáztöltésű lengecsillapító	 Tüzelőanyagtartály
 Visszatartórendszer-vezérlőegység	 12 V-os akkumulátor	 Nagyfeszültségű akkumulátor	 Nagyfeszültségű részegységek	 Nagyfeszültségű kikapcsolókészülék
 Alternatív nagyfeszültségű kikapcsolókészülék				

Hivatkozás: További információért kérjük, olvassa el a [mentési útmutatót](#).



## 1. Azonosítás/felismerés

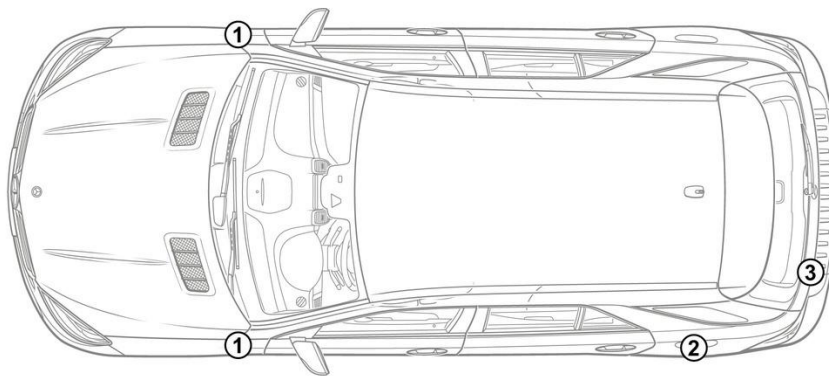

## 3. Közvetlenveszélyek elhárítása, biztonsági intézkedések

## A nagyfeszültségű rendszer kikapcsolása

A nagyfeszültségű rendszert minden más esetben ki kell kapcsolni az alábbiak szerint:

## Opció 1: nagyfeszültségű leválasztó berendezés

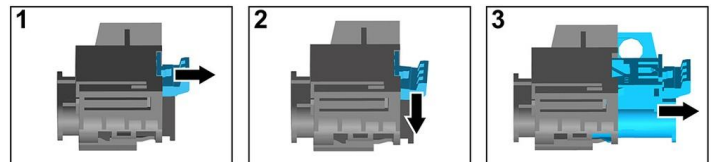
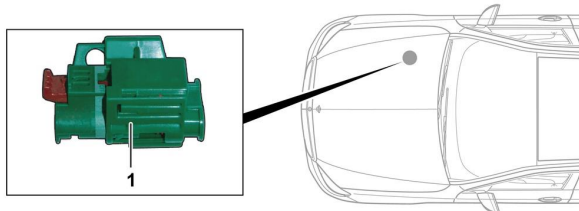

A nagyfeszültségű leválasztó berendezés a motortérben található, az első utas felőli oldalon.



- (1) Húzza meg a kireteszelést
- (2) Nyomja lefelé a kireteszelést
- (3) Húzza ki a kapcsolót

## Opció 2: Alternatív nagyfeszültségű leválasztó berendezés

Az alternatív nagyfeszültségű leválasztó berendezés a biztosítékdoboz burkolata alatt található a műszerfalon, a vezető felőli oldalon. Ez egy figyelmeztető táblával van jelölve.

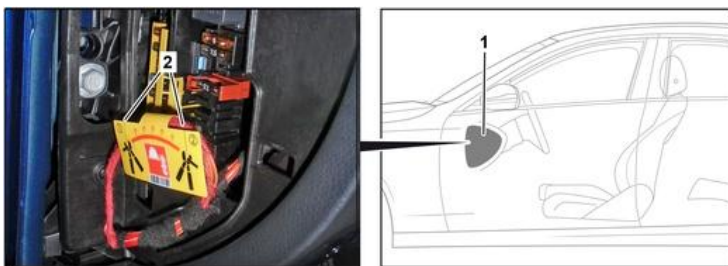

Távolítsa el a burkolatot (1). Vágja el a kábelt a megjelölt helyen (2).



## 12 V akkumulátor leválasztása

1. Távolítsa el a 12 voltos akkumulátor burkolatát.
2. Lazítsa meg a 12 voltos akkumulátor negatív kábelét a csavaros csatlakozásnál, és rögzítse a véletlen érintkezés ellen.